

heidenfeld

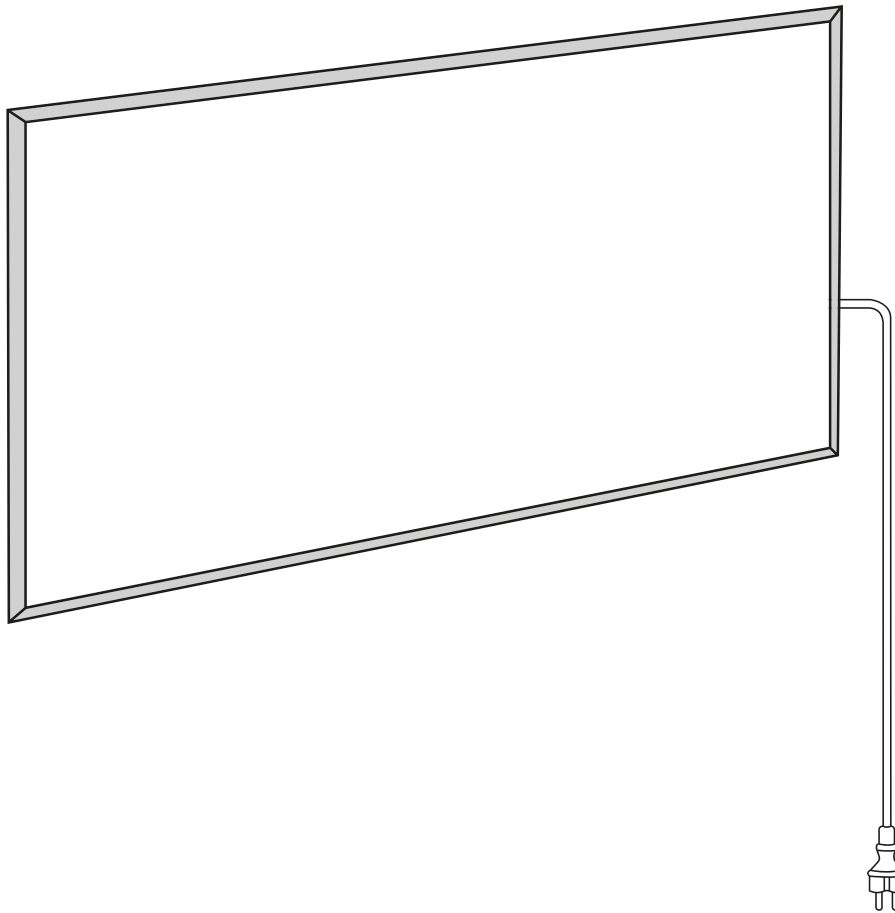

ORIGINAL BEDIENUNGSANLEITUNG

HF-HP500

INFRAROT-DECKENHEIZUNG

Artikelnummer: PR0030323

EINLEITUNG

Sehr geehrte Kundin, sehr geehrter Kunde,

wir möchten Sie zum Kauf Ihrer neuen Infrarotheizung der Marke Heidenfeld beglückwünschen. Heidenfeld bietet eine breite Palette an Wandkaminen und Infrarotheizungen an. Alle Geräte entsprechen den derzeit gültigen Normen und verfügen somit über höchste Qualitätsstandards.

Damit Sie Ihre Infrarotheizung mit voller Funktionsfähigkeit nutzen können und noch lange Freude daran haben, lesen Sie die Gebrauchsanleitung vor Inbetriebnahme sorgfältig durch.

Wir wünschen Ihnen viel Spaß!

Lesen Sie dieses gesamte Dokument vor der Inbetriebnahme und der ersten Benutzung aufmerksam durch. Es liegt in Ihrer Verantwortung, jeden Nutzer dieses Geräts in allen Sicherheitsvorkehrungen und Hinweisen sorgfältig und ordnungsgemäß zu unterweisen. Bewahren Sie diese Gebrauchsanleitung sicher und sorgfältig auf!

Wir lassen Sie nicht alleine!

Sollten Sie Hilfe bei der Inbetriebnahme oder bei der Instandhaltung Ihres Gerätes benötigen, können Sie uns gerne unter der unten angegebenen Telefonnummer erreichen. So lassen sich alle Fragen schnell und unkompliziert in einem Telefonat klären. Alternativ können Sie uns auch eine Mail zuschicken. Unser Serviceteam steht Ihnen zudem gerne für Fragen rund um die Reparatur und den Austausch von Teilen zur Verfügung.

Miweba GmbH

 Gewerbepark 20
96149 Breitengüßbach

 09544 9879080

 info@miweba.de

WEEE-Nr. DE54010438

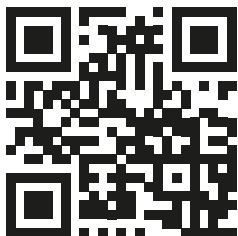

miweba.de



@miwebaTV



@miweba.de



@miwebagmbh

INHALTSVERZEICHNIS

1. Symbole	3
2. Sicherheitshinweise	3
3. Eigenschaften	4
4. Lieferumfang	5
5. Geräteaufbau	6
6. Montage	7
7. Thermostat	11
8. Fehlerbehebung	15
9. Technische Daten	16
10. Produktinformationen	17
11. Wartung	18
12. Entsorgung	19
13. Haftungsausschluss	19
14. Garantiebedingungen	20
15. Konformität	20

HILFE ZUM PRODUKT





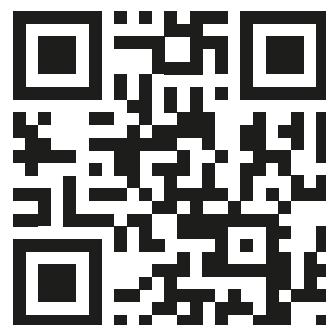

Weitere Informationen wie YouTube-Aufbauvideos, die aktuelle Anleitung, FAQs zum Produkt sowie technische Daten finden Sie unter diesem Link.

Scannen Sie hierfür einfach den QR-Code.



l.miweb.de/hp500

1. SYMBOLE

SYMBOL	BEDEUTUNG
	Achtung Achten Sie auf die Sicherheitshinweise
	Hochspannung - Lebensgefahr
	Um Überheizungs- und Brandgefahren zu vermeiden, darf das Gerät nicht abgedeckt werden.
	Achtung Heiße Oberfläche
	Mit Wasser spritzen verboten
	Lesen Sie die Bedienungsanleitung vor der Inbetriebnahme sorgfältig durch.

2. SICHERHEITSHINWEISE

Lesen Sie die Bedienungsanleitung sorgfältig durch, bevor Sie das Gerät in Betrieb nehmen oder benutzen. Beachten Sie alle Sicherheitswarnungen und alle Anweisungen. Die Nichtbeachtung der Warnhinweise und Anweisungen kann zu einem elektrischen Schlag, Brand oder schweren Verletzungen führen.

 **Achtung:**
Dieses Gerät muss auf der Höhe von 1,8 m montiert werden.

 **Achtung:**
Dieses Gerät ist nicht für Kinder unter 8 Jahren oder Personen geeignet, die die Funktionsweise nicht verstehen. Stellen Sie sicher, dass jeder Bediener eine entsprechende Einweisung erhalten hat.

 **Achtung:**
Kinder unter 3 Jahren sollten nicht unbeaufsichtigt in die Nähe des Gerätes gelassen werden.

 **Achtung:**
Verwenden Sie das Gerät nicht in Räumen, in denen sich Personen befinden, die den Raum nicht selbstständig verlassen können.

 **Achtung:**
Sensoren mit Temperaturerfassung oder Temperaturregler sollten nicht innerhalb des Strahlungsbereichs (130 Grad) der Deckenheizplatte platziert werden, da sonst die tatsächliche Temperaturerfassung beeinträchtigt wird.

2. SICHERHEITSHINWEISE (FORTSETZUNG)

Warnung:







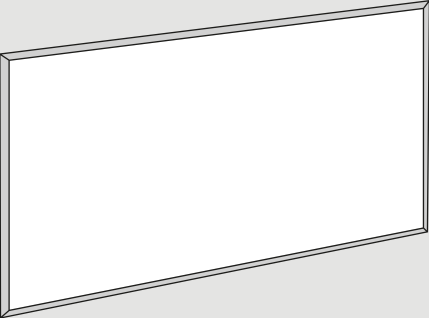

Einige Teile dieses Produkts können sehr heiß werden und Verbrennungen verursachen. Daher ist äußerste Vorsicht geboten, besonders wenn Kinder anwesend sind.

- Entfernen Sie vor der ersten Anwendung komplett die Schutzfolie.
- Vergewissern Sie sich, dass die Betriebsspannung zwischen 220 – 240 V/50 Hz liegt.
- Dieses Gerät zieht mehr Strom als Kleingeräte, daher ist eine 5 A-Steckdose erforderlich.
- Verwenden Sie das Gerät nicht in explosionsgefährdeten Räumen.
- Stellen Sie das Gerät aufrecht und stabil auf.
- Betreiben Sie das Gerät nicht, wenn es nass ist - lassen Sie es vorher austrocknen.
- Bedienen Sie das Gerät nicht mit nassen oder feuchten Händen.
- Setzen Sie das Gerät keinem direkten Spritzwasser aus.
- Stecken Sie keine Gegenstände in das Gerät.
- Transportieren Sie das Gerät nicht, während es in Betrieb ist und decken Sie es nicht ab.
- Setzen Sie sich niemals auf das Gerät.
- Dieses Gerät ist kein Spielzeug! Halten Sie es von Kindern und Tieren fern.
- Lassen Sie das Gerät während des Betriebs nicht unbeaufsichtigt.
- Prüfen Sie das Gerät vor jedem Einsatz auf mögliche Beschädigungen.
- Verwenden Sie keine defekten Geräte.
- Stellen Sie sicher, dass alle elektrischen Leitungen außerhalb des Geräts vor Beschädigungen (z. B. durch Tiere) geschützt sind. Verwenden Sie das Gerät niemals, wenn Kabel oder der Netzanschluss beschädigt sind!
- Stecken Sie den Netzstecker in eine ordnungsgemäß gesicherte Netzsteckdose.
- Ziehen Sie vor Wartungs-, Pflege- oder Reparaturarbeiten am Gerät den Netzstecker aus der Netzsteckdose.
- Schalten Sie das Gerät aus und ziehen Sie das Netzkabel aus der Steckdose, wenn das Gerät nicht benutzt wird.
- Benutzen Sie das Gerät auf keinen Fall, wenn der Netzstecker oder das Netzkabel beschädigt ist. Defekte Netzkabel stellen ein ernsthaftes Gesundheitsrisiko dar.
- Beachten Sie bei der Aufstellung des Gerätes die Mindestabstände zu Wänden und anderen Gegenständen.
- Bohren Sie niemals in das Heizgerät.
- Transportieren Sie das Gerät nicht während des laufenden Betriebs.
- Berühren Sie während des Betriebs des Gerätes nicht die Oberfläche, um Verbrennungen zu vermeiden.
- Lassen Sie das Gerät vor dem Transport und/oder vor Wartungen abkühlen.
- Verwenden Sie das Gerät nicht in der Nähe von Badewannen, Duschwannen, Schwimmbädern oder anderen Wasserbehältern.
- Das Gerät muss so aufgestellt werden, dass die Schalter und Regler von einer Badewanne oder Dusche aus nicht berührt werden können.

3. EIGENSCHAFTEN

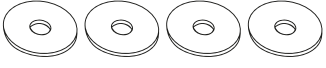
Ihre HP500 ist so konzipiert, dass es ein effizientes, komfortables und gesundes Heizsystem für alle Haushalte bietet. Es gibt eine breite Palette von Geräten in einer riesigen Auswahl an Farben, Größen und Stilen.

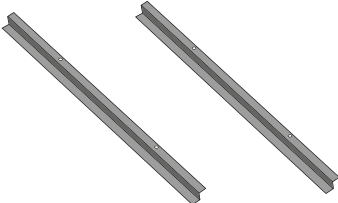
4. LIEFERUMFANG

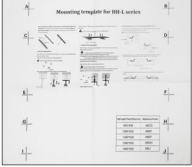
Bezeichnung	Abbildung	Menge
Deckenheizung HF-HP500		1
Thermostat		1
Schrauben (für Montage an der Betondecke)		4
Dübel (für Montage an der Betondecke)		4
Federklemmen (für Montage an der Gipskartondecke)		4
Unterlegscheiben (für Montage an der Gipskartondecke)		4
Fixierschrauben		2
Deckenhängevorrichtung		2
Bedienungsanleitung oder QR-Code-Flyer		1
Bohrvorlage		1

5. GERÄTEAUFBAU

Frontansicht

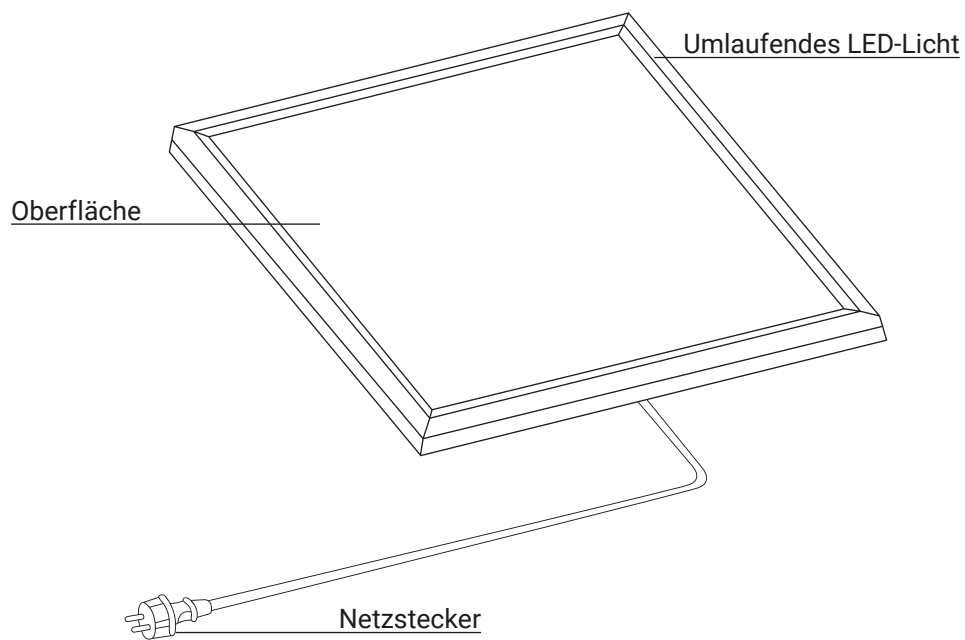

Rückansicht

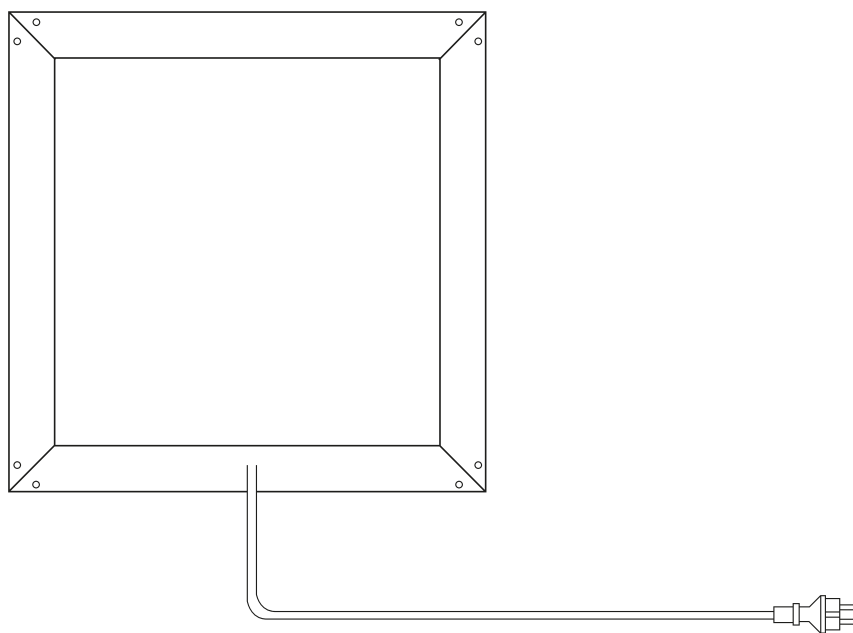

6. MONTAGE

 **Warnung:**

Bevor Sie mit der Montage Ihrer HP500 beginnen, vergewissern Sie sich über das Material der Decke. Im Folgenden werden die Installationsmethoden für Beton- und Gipskartondecken beschrieben. Bitte wählen Sie je nach Situation das passende Zubehör aus, um die sichere Montage Ihrer HP500 zu gewährleisten.

 **Warnung:**

- Die Montagearbeiten müssen von einer Elektrofachkraft durchgeführt werden!
- Panele nicht am Heizungskabel aufhängen!
- Es dürfen keine Klebebänder oder Klebstoffe zum Aufhängen von Trägern verwendet werden.
- Stellen Sie sicher, dass die Stelle, an der Sie die Deckenheizung anbringen möchten, stabil genug ist.
- Entfernen Sie die vordere Schutzfolie vor dem Gebrauch!
- Das Netzkabel muss gut geerdet sein!

A. MONTAGE AN DER BETONDECKE

Benötigtes Material



4x Schrauben



4x Dübel



2x Fixierschrauben

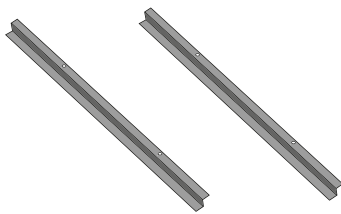

2x Deckenhängevorrichtung

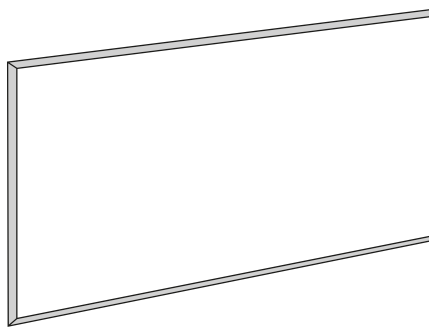

1x Heidenfeld HP500

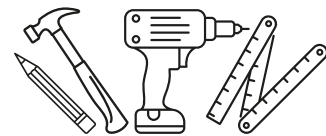

Montage-Werkzeug

6. MONTAGE (FORTSETZUNG)

A. MONTAGE AN DER BETONDECKE

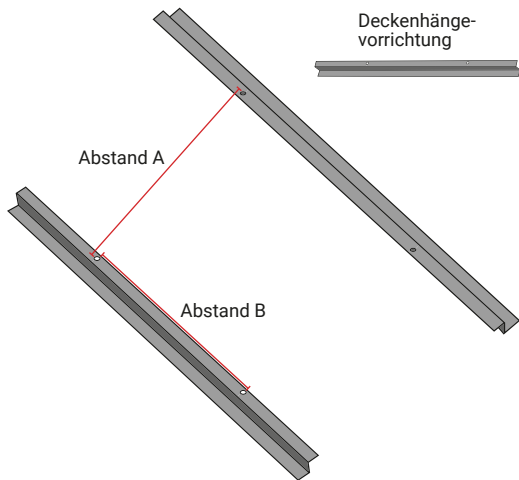

Schritt 1

Bohren Sie vier Löcher mit 10 mm Durchmesser in die Decke im korrekten Abstand (siehe Tabelle) und setzen Sie die Dübel ein.

Panel-Größe (mm)	Lochabstände der Schrauben (mm)
655 x 630 (oder ähnlich)	A495 x B100
1080 x 630 (oder ähnlich)	A495 x B300
1280 x 630 (oder ähnlich)	A495 x B300



Verwenden Sie für die Bohrspitze den korrekten Durchmesser, um zu verhindern, dass Ihre Deckenheizung herunterfällt.



Schrauben müssen fest angezogen werden.

Schritt 2

Befestigen Sie die beiden Hängeschienen mit Schrauben an der Decke.

Achtung:

Stellen Sie sicher, dass die Schrauben fest angezogen und die Hängeschienen sicher angebracht sind.

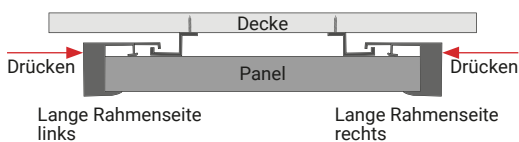

Hinweis:

Schieben Sie die Rückseite des linken langen Rahmens in den Haken und dann zurück, um die Rückseite des rechten langen Rahmens in den anderen Haken zu schieben.

Die Haken sind ausschließlich für die beiden langen Rahmen - nicht für die beiden kurzen!

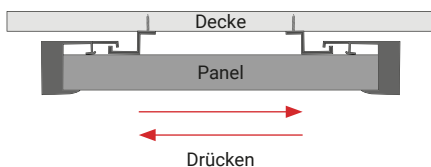

Um ein Herunterfallen zu vermeiden, müssen Sie die Platte nach links und rechts schieben, um sicherzustellen, dass die beiden Haken vollständig in die Rückseite der beiden langen Rahmen eingesetzt sind!

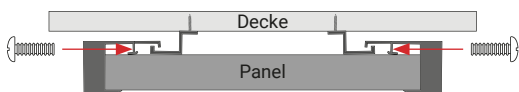

Schrauben Sie die beiden Fixierschrauben in die dafür vorgesehenen Löcher auf beiden Seiten der Infrartheizung und ziehen Sie sie fest.

6. MONTAGE (FORTSETZUNG)

B. MONTAGE AN DER GIPSKARTONDECKE

Benötigtes Material



4x Schrauben

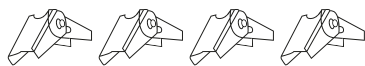

4x Federklemmen



4x Unterlegscheiben



2x Fixierschrauben

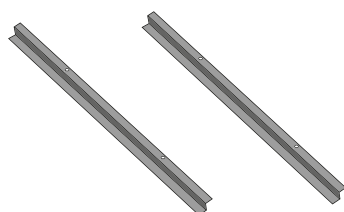

2x Deckenhängevorrichtung

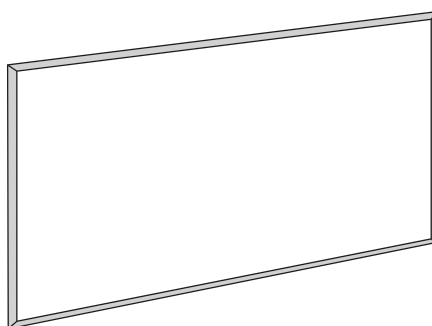

1x Heidenfeld HP500



Montage-Werkzeug

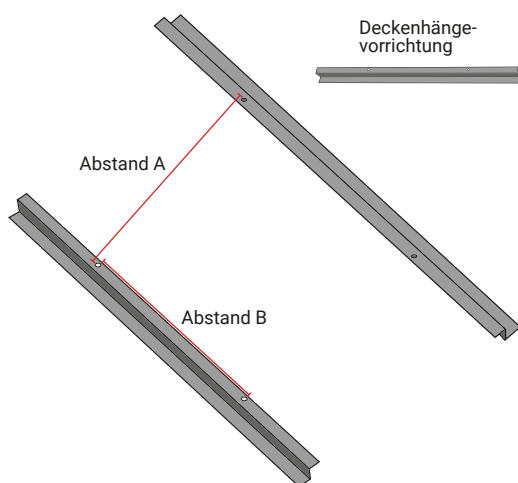

Schritt 1

Bohren Sie vier Löcher mit 18 mm Durchmesser in die Decke im korrekten Abstand (siehe Tabelle).

Panel-Größe (mm)	Lochabstände der Schrauben (mm)
655 x 630 (oder ähnlich)	A495 x B100
1080 x 630 (oder ähnlich)	A495 x B300
1280 x 630 (oder ähnlich)	A495 x B300



Verwenden Sie für die Bohrspitze den korrekten Durchmesser, um zu verhindern, dass Ihre Deckenheizung herunterfällt.

Hinweis:

Bitte beachten Sie, dass die Federklemmen für Gipskartonplatten oder Holzdecken mit einer Stärke von 9 – 18 mm ausgelegt sind. Sie dürfen nicht für Gipskartondecken mit einer Dicke von weniger als 9 mm verwendet werden.

Bei Holzdecken mit einer Dicke von mehr als 18 mm sollten Sie die Verwendung von Dübeln aus Metall in Erwägung ziehen oder Ihr eigenes Montagematerial verwenden, wobei die Größe mindestens M5*40 mm betragen sollte.

6. MONTAGE (FORTSETZUNG)

B. MONTAGE AN DER GIPSKARTONDECKE

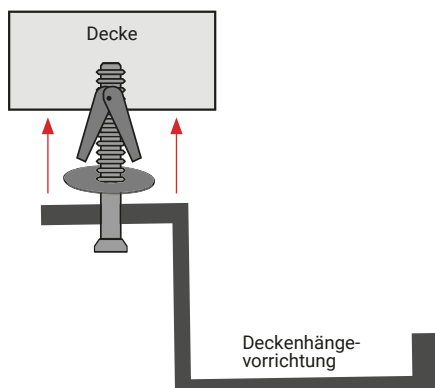

Schritt 2

Fädeln Sie die Schrauben durch die Löcher der Aufhängeeinheiten, die Unterlegscheiben und die Federklammern. Setzen Sie anschließend die Federklammern in die vorgebohrten Löcher ein und schrauben Sie die Schrauben fest.

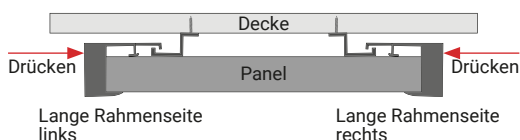
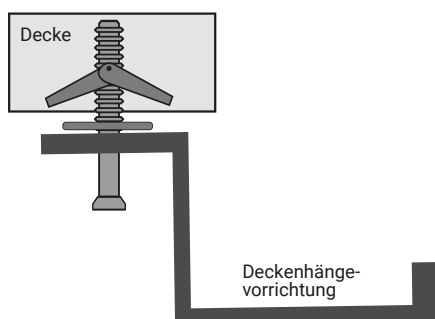

Hinweis:

Schieben Sie die Rückseite des linken langen Rahmens in den Haken und dann zurück, um die Rückseite des rechten langen Rahmens in den anderen Haken zu schieben. Die Haken sind ausschließlich für die beiden langen Rahmen - nicht für die beiden kurzen!

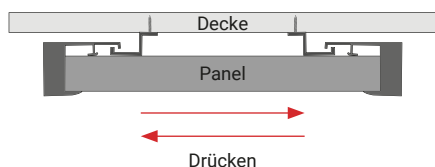

Um ein Herunterfallen zu vermeiden, müssen Sie die Platte nach links und rechts schieben, um sicherzustellen, dass die beiden Haken vollständig in die Rückseite der beiden langen Rahmen eingesetzt sind!

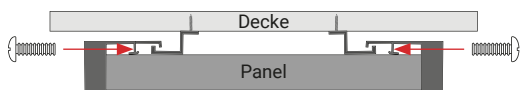

Schrauben Sie die beiden Fixierschrauben in die dafür vorgesehenen Löcher auf beiden Seiten der Infrarotheizung und ziehen Sie sie fest.

7. THERMOSTAT

Spezifikationen

- Batteriebetrieben DC 4x 1,5 V AAA-Batterien (nicht im Lieferumfang enthalten)
- Einstellbarer Temperaturbereich: 5 °C bis ~35 °C; Auflösung: 1 °C
- Raumtemperatur 0 °C bis ~50 °C; Anzeigeauflösung: 0,1 °C
- Genauigkeit der gemessenen Temperatur $\pm 0,5$ °C
- Arbeitsumgebung: Bereich 1 °C bis 50 °C
- Funkfrequenz: 433,92 MHz

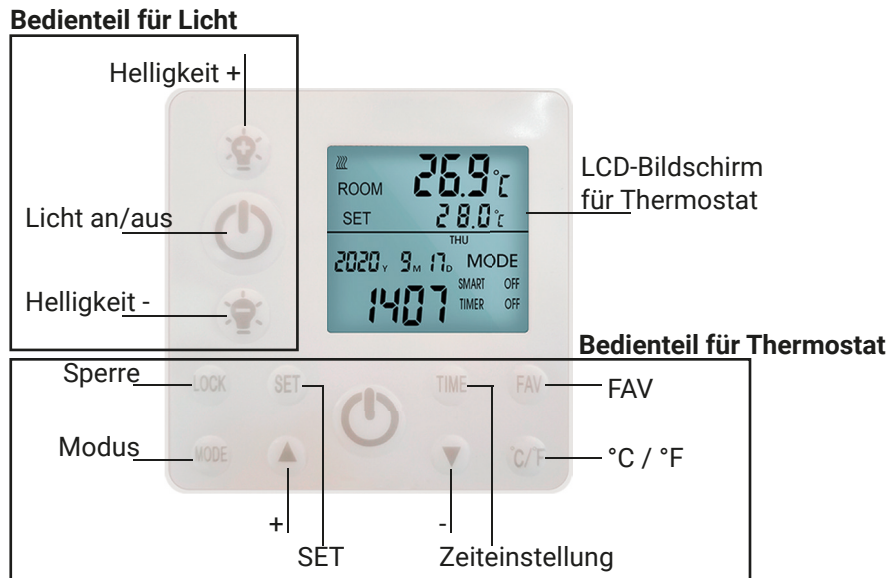

1. Dieses Thermostat enthält eine integrierte Fernbedienung für das LED-Licht.
2. Das Thermostat erfasst die Raumtemperatur durch einen integrierten Sensor und sendet ein Signal an das Bedienfeld, um die Heizung ein-/auszuschalten. Die Messgenauigkeit der Temperatur beträgt $\pm 0,5$ °C.
3. Das Display zeigt die eingestellte Temperatur, sowie die gemessene Temperatur, Uhrzeit, Datum, Modi, etc. an.
4. Das Thermostat hat wöchentlich programmierbare Temperatureinstellungen, adaptive Startkontrolle, automatisches Ein-/Ausschalten bei Temperatursprüngen, Einstellung der bevorzugten Raumtemperatur, Zeitschaltfunktion, etc.
5. Das Thermostat wird mit 4x 1,5 V AAA-Batterien betrieben. Bitte tauschen Sie die Batterien aus, wenn das Batteriesymbol blinkt, sonst kann das Panel nicht mehr gesteuert werden.
6. Die Tastensperre dient als Schutz für Kinder.
7. Ist der LCD-Bildschirm ausgeschaltet, so ist die Heizung ebenfalls ausgeschaltet. Die Fernbedienung selbst funktioniert weiterhin noch.
8. Der LCD-Bildschirm kann nur Temperaturen im Bereich von 1 °C bis ~50 °C anzeigen.

Einrichtung

Drücken Sie ON/OFF, um das Thermostat einzuschalten. Anschließend drücken Sie °C/°F und MODE gleichzeitig bis ein langer Piepton ertönt, um das Thermostat mit der Deckenheizung zu verbinden.

Hinweis:

1. Die Verbindung sollte innerhalb von einer Minute abgeschlossen sein, ggf. schalten Sie das Thermostat nochmal aus und stecken die Deckenheizung aus und wieder ein.
2. Ein Thermostat kann mit mehreren Deckenheizungen verbunden werden.
3. Falls Sie mehrere Deckenheizungen besitzen, achten Sie darauf, dass Sie nur die eingeschaltet lassen, welche Sie mit dem Thermostat verbinden möchten.
4. Drücken Sie ON/OFF an der LED-Beleuchtung des Thermostats.

7. THERMOSTAT

(FORTSETZUNG)

5. Drücken Sie +/-, um die Helligkeit einzustellen. Durch kurzes Drücken können Sie die Helligkeit auf 100 %, 75 %, 50 % und 25 % einstellen, durch langes Drücken von 100 % auf 5 %. Drücken Sie den ON/OFF-Knopf des Thermostats, um die Heizfunktion zu starten/zu beenden.
6. Drücken Sie 3 Sekunden lang LOCK (Sperr), um die Tastensperre zu aktivieren/deaktivieren.
7. Drücken Sie °C/°F, um die gewünschte Temperaturanzeige zu wählen.
8. Halten Sie TIME für 3 Sekunden gedrückt, um die Einstellungen für Jahr, Monat, Datum und Uhrzeit mit den Tasten ▲ und ▼ einzustellen.
9. Mit SET können Wochentimer und Temperatur, adaptive Startzeit und Temperatur oder Ihre FAV-Temperatur (Durchschnittstemperatur) eingestellt werden.
10. Drücken Sie Tasten ▲ oder ▼, um die Zieltemperatur einzustellen. Auch während der Einschaltzeit des Wochentimers können die Benutzer die Tasten ▲ oder ▼ drücken, um eine vorübergehende Temperatur einzustellen, die beim nächsten Einschalten des Timers in die Wochentemperatur umgewandelt wird.
11. Drücken Sie MODE und SET gleichzeitig, um zwischen den Programmen 5+2 und 1-7 zu wählen.
12. Halten Sie MODE für 3 Sekunden gedrückt, um den Programmiermodus ein-/auszuschalten.
13. Halten Sie SET für 3 Sekunden gedrückt, um in den Programmiermodus zu gelangen.

Hinweis

Der Programmiermodus hat eine Zeitbegrenzung, d. h. wenn innerhalb von 3 Sekunden keine Tasten gedrückt werden, kehrt das Gerät zum Hauptbildschirm zurück.

Manuelles Ein- und Ausschalten des Thermostats

Drücken Sie die Taste ON/OFF, um das Thermostat ein-/auszuschalten.

Wenn das Thermostat ausgeschaltet ist, wird auf dem LCD-Display nur die aktuelle Raumtemperatur angezeigt.

Wenn das Thermostat eingeschaltet ist, kann durch Drücken der Taste ▲ oder ▼ die eingestellte Temperatur erhöht oder zu verringert werden. Wenn die eingestellte Temperatur unter der Raumtemperatur liegt, ist das Heizgerät ausgeschaltet. Wenn die eingestellte Temperatur über der Raumtemperatur liegt, schaltet sich das Thermostat ein und das Heizsymbol  erscheint auf dem Bildschirm des Thermostats, das nun die Heizvorrichtung mit Strom versorgt.

Hinweise:

1. Die Standardtemperatur beim Einschalten des Geräts liegt bei 19 °C (im manuellen Modus).
2. Einstellbarer Temperaturbereich: 5 – 35 °C

Nutzung der FAV-Funktion

Halten Sie die FAV-Taste 3 Sekunden lang gedrückt, bis das Symbol für die eingestellte Temperatur blinkt.

Der voreingestellte Standardwert für die bevorzugte Temperatur ist 24 °C, der durch Drücken der Tasten ▲ oder ▼ angepasst werden kann. Im täglichen Gebrauch wird die eingestellte Temperatur auf die bevorzugte Temperatur umgestellt, wenn Sie die FAV-Taste kurz drücken.

5+2 Programmiermodus

Mit diesem Programm stellen Sie eine Startzeit und Endzeit für die jeweiligen Wochentage und das Wochenende mit bis zu 4 Intervallen Pro Tag ein.

Schritt 1: Halten Sie SET im 5+2 Programm gedrückt, bis die Anzeigen Symbol , Montag – Freitag und Time auf dem Bildschirm blinken.

Schritt 2: Drücken Sie ▲, um die Stunde (+1) und ▼, um die Minute (+5) für die Startzeit einzustellen.

Schritt 3: Drücken Sie die SET-Taste einmal, das OFF-Symbol blinkt auf dem Bildschirm. Mit ▲ stellen Sie die Stunde (+1) und mit ▼ die Minute (+5) für die Endzeit ein.

Schritt 4: Drücken Sie die SET-Taste erneut und das Temperatur-Symbol blinkt auf. Mit ▲ oder ▼ können Sie die gewünschte Temperatur einstellen.

Einstellbarer Temperaturbereich: 5 – 35 °C

Drücken Sie kurz die FAV-Taste, um Ihren bevorzugten Temperaturwert zu wählen, und drücken Sie sie erneut, um zur ursprünglichen Temperatur zurückzukehren.

7. THERMOSTAT

(FORTSETZUNG)

Schritt 5: Drücken Sie SET, um das Intervall ② einzustellen. Wiederholen Sie hierzu die Schritte 2 – 4.
Die Intervalle ③ und ④ werden auf dieselbe Weise eingestellt.

Schritt 6: Nachdem das Intervall ④ eingestellt wurde, drücken Sie erneut SET, um die Einstellung für Samstag und Sonntag vorzunehmen. Hierzu wiederholen Sie ebenfalls die Schritte 2 – 4.

1-7 Programmiermodus

Mit diesem Programm stellen Sie für Montag – Sonntag eine Start- und Endzeit mit jeweils 2 Intervallen pro Tag ein. Halten Sie SET im Programm 1-7 gedrückt, bis die Anzeigen ①, Montag – Freitag und Time auf dem Bildschirm blinken. Wiederholen Sie die obigen Schritte 2 – 4 (siehe 5+2 Programmiermodus), um die Start-/Endzeit, sowie die gewünschte Temperatur der Intervalle ① und ② von Montag bis Sonntag nacheinander einzustellen.

Hinweis

1. Die Werkseinstellung der Start-/Endzeit beträgt 00:00 und die Standardtemperatur beträgt 19 °C.
2. Wenn die Start-/Endzeit von 00:00 nicht geändert wird, ist die Programmierung ungültig.
3. Die Startzeit der Intervalle ①, ②, ③ und ④ sollen sich nicht überschneiden, auch muss die Endzeit jedes Intervalls nach der Startzeit liegen, ansonsten ist die Programmierung ungültig.
4. Wenn Sie im 5+2 Programmiermodus keine Intervalle für ② und ③ festlegen möchten, stellen Sie eine niedrigere Temperatur als die Standardtemperatur (< 15 °C) mit sehr kurzen Laufzeiten ein (siehe Beispiel unten).

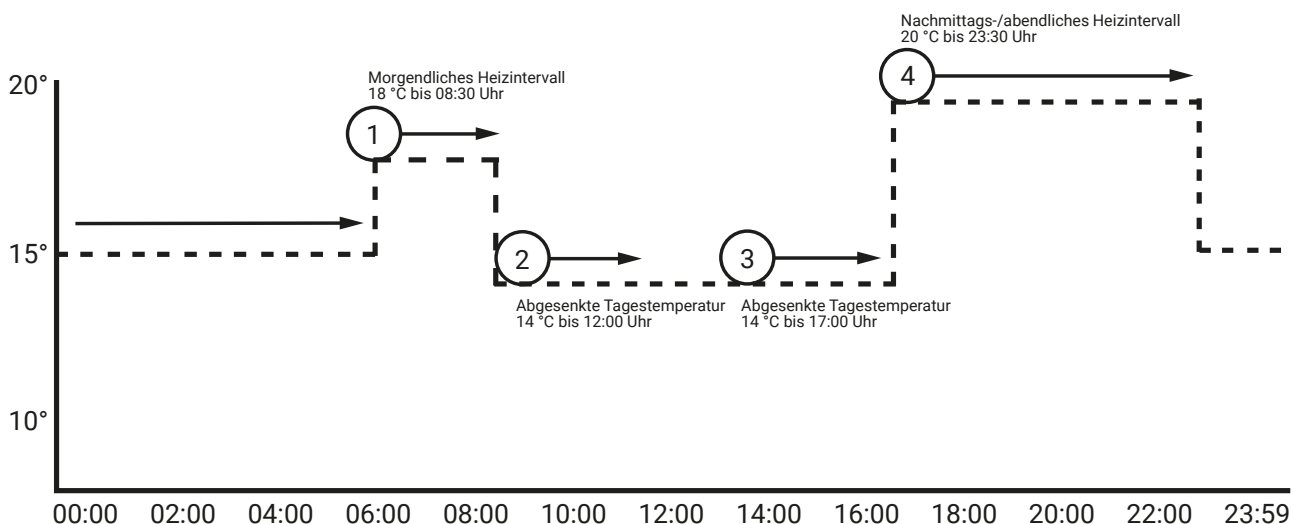

5. Nach der Einstellung im Programmiermodus arbeitet das Thermostat dauerhaft. Das Heizgerät wird entsprechend der Programmierereinstellungen ein- oder ausgeschaltet.
6. Das Thermostat schaltet das Heizgerät automatisch aus, wenn ein plötzlicher Temperaturabfall stattfindet.
7. Durch Drücken der FAV-Taste wechseln Sie von der eingestellten Temperatur zur Durchschnittstemperatur.
8. Das Symbol erscheint, wenn die Raumtemperatur $\pm 0,5$ °C unter der eingestellten Temperatur liegt.
9. Die Hintergrundbeleuchtung geht automatisch an, wenn eine beliebige Taste gedrückt wird, während die Deckenheizung eingeschaltet wird.

7. THERMOSTAT

(FORTSETZUNG)

Hinweis

1. Alle Einstellungen müssen nach dem Wechseln der Batterien erneut vorgenommen werden.
2. Tauschen Sie die Batterien aus, sobald das Batteriesymbol blinkt.
Prüfen Sie zunächst, ob die eingestellte Temperatur höher als die Raumtemperatur ist, falls sich die Deckenheizung nicht über das Thermostat einschalten lässt.
3. Wenn Sie den Wochentimer und Temperatur nutzen möchten, stellen Sie sicher, dass die Timer-Funktion auf ON steht.
4. Decken Sie den Temperatursenor nicht ab oder berühren Sie ihn nicht. Dieser befindet sich oben auf dem Thermostat.
5. Bewahren Sie das Thermostat nicht in einer Schublade, Tasche o. ä. auf. Dies beeinträchtigt die Funktion der Deckenheizung.
6. Bitte nehmen Sie die Batterien aus dem Thermostat, wenn es für längere Zeit nicht verwendet wird.

Die voreingestellten Werte für Startzeit, Endzeit und Temperatur sind in der folgenden Tabelle aufgeführt.

MODUS		ZEIT	STARTZEIT	ENDZEIT	TEMPERATUR (°C)
5+2	Mo – Fr	1	00:00	06:30	17
		2	06:30	08:45	19
		3	08:45	17:00	17
		4	17:00	22:15	19
	Sa + So	1	00:00	08:00	17
		2	08:00	14:00	19
		3	14:00	17:30	17
		4	17:30	23:00	19
1-7	Mo	1	06:30	17:00	17
		2	17:00	22:15	19
	Di	1	06:30	17:00	17
		2	17:00	22:15	19
	Mi	1	06:30	17:00	17
		2	17:00	22:15	19
	Do	1	06:30	17:00	17
		2	17:00	22:15	19
	Fr	1	06:30	17:00	17
		2	17:00	22:15	19
	Sa	1	08:00	13:45	19
		2	17:30	23:00	19
	So	1	08:00	13:45	19
		2	17:30	23:00	19

Das Gerät kann weiterhin ein- und ausgeschaltet werden oder die Temperatur kann während der Wochenzeitschaltuhr normal eingestellt werden, wobei nur der aktuelle Zeitraum betroffen ist.

7. THERMOSTAT

(FORTSETZUNG)

Programmiergruppen können datumsübergreifend laufen.

Bei der Programmierung sollten Sie darauf achten, dass sich die Zeiträume zwischen den Arbeitsgruppen nicht überschneiden. Wenn sich die Zeiträume überschneiden, wird die Gruppe mit der früheren Startzeit zuerst eingeschaltet und die Gruppe mit der früheren Endzeit wird ausgeschaltet, bis die nächste Gruppe eingeschaltet wird.

Die programmierte Zeit-/Temperatureinstellung wird mit dem nächsten Programmeintrag im Speicher wiederhergestellt. Nach Beendigung des Programmiermodus arbeitet das Thermostat im Programmiermodus ON, auch wenn das Thermostat ausgeschaltet ist. Das Heizgerät wird entsprechend der ProgrammierEinstellung ein- oder ausgeschaltet.

Umschalten zwischen manuellem Modus, 5+2 Modus und 1-7 Modus

Im manuellen Modus drücken Sie lange die MODE-Taste, um in den 5+2 Modus zu wechseln.

Drücken Sie erneut lange die MODE-Taste, um in den 1-7 Modus zu wechseln.

Drücken Sie ein weiteres Mal lange die MODE-Taste, um zurück in den manuellen Modus zu gelangen.

Thermostat programmieren

Drücken Sie lange die SET-Taste, um in den Programmiermodus zu gelangen (zum Verlassen erneut lange drücken).

Hinweis:

- 1. Der Programmiermodus verfügt über eine Zeitbegrenzung, d. h. wenn innerhalb von 8 Sekunden keine Taste gedrückt wird, kehrt er zum Hauptbildschirm zurück.**
- 2. Änderungen müssen im 5+2 oder 1-7 Programmiermodus eingestellt werden.
Im manuellen Modus hat langes Drücken der SET-Taste keine Auswirkung.**

Erkennung von offenen Fenstern

Das Thermostat schaltet das Heizgerät automatisch aus, wenn ein plötzlicher Temperaturabfall im Raum festgestellt wird.

Lichtmodus über das Thermostat steuern

1. Drücken Sie die Taste ON/OFF für die LED-Beleuchtung, um die LED-Beleuchtung um das Bedienfeld herum ein- und auszuschalten, und drücken Sie lange, um die Lichtfarbe zu wechseln (nur bei einigen Modellen).
2. Drücken Sie +/-, um die Helligkeit einzustellen. Durch kurzes Drücken können Sie die Helligkeit auf 100 %, 75 %, 50 % und 25 % einstellen, durch langes Drücken können Sie von 100 % auf 5 % einstellen.

8. FEHLERBEHEBUNG

Problem	Grund	Maßnahme
Geräusche beim Laden	Aufgrund der Strukturspannung des Wärmedämmstoffs.	Dies ist normal.
Die Oberfläche der Deckenheizung ist leicht gewölbt.	Aufgrund der Wärmeausdehnung des Oberflächenmaterials.	Dies ist normal.
Die Oberfläche des Heizgeräts ist leicht erhitzt.	1. Die Spannung ist niedrig. 2. In einer Umgebung mit bereits hoher Temperatur.	1. Installieren Sie einen Spannungsregler. 2. Dies ist normal.

9. TECHNISCHE DATEN

Eigenschaften	390 W: 65,5 x 63 x 3,5 cm; 5 kg; Raumgrößen bis 10 m ² ; 30 W LED; 2200 Lumen 640 W: 108 x 63 x 3,5 cm; 6,1 kg; Raumgrößen bis 17 m ² ; 37 W LED; 2900 Lumen 800 W: 128 x 63 x 3,5 cm; 7,1 kg; Raumgrößen bis 20 m ² ; 40 W LED; 3100 Lumen
Heizleistung	Je nach Variante 390, 640 oder 800 W
Betriebsart	Elektrisch
Betriebsspannung	230 V AC, 50 Hz
Netzstecker	Schutzkontaktstecker (Typ C-CEE 7/4)
Kabellänge	1,75 m
Art der Bedienung	Fernbedienung
Einsatzbereiche	Innenräume
Bestimmungsgemäße Verwendung	Deckenmontage
Schutzklasse	Klasse 1
Schutzart	IP52
Sicherheit	Überhitzungsschutz, Timer
Wärmeart	Infrarot-Strahlungswärme
Oberflächentemperaturen	Bis zu 125 °C
Sicherheitsabstände montiert	Seitlich: 10 cm
Garantie	10 Jahre
Lebensdauer	> 100 000 Stunden
Temperatursteuerung	Mittels intelligentem Temperatursensor, Fernbedienung oder Timer
Fenster-Auf-Erkennung	Automatische Abschaltung der Heizung beim Erkennen eines offenen Fensters
Oberfläche	Weiß
Material Rahmen	Aluminium
Beleuchtung	Rundum LED-Beleuchtung, dimmbar in vier Stufen
Lichtfarbe	Warmweiß (3000 Kelvin), kaltweiß (6000 Kelvin)
Einstellbarer Temperaturbereich	5 °C bis 35 °C, einstellbar in 1 °C-Schritten
Produkthighlights	10 Jahre Garantie, smartes Raumthermostat, Fenster-Auf-Erkennung, Raumgrößen bis zu 20 m ² , dimmbare LED-Beleuchtung, Infrarot-Strahlungswärme, einstellbarer Timer

Technische Änderungen ohne vorherige Ankündigung und Irrtum vorbehalten.

10. PRODUKTINFORMATIONEN

gemäß Anhang II der Verordnung (EU) 2015/1188
zur Durchführung der Richtlinie 2009/125/EG des Europäischen Parlaments und des Rates im Hinblick
auf die Festlegung von Anforderungen an die umweltgerechte Gestaltung von Einzelraumheizgeräten

Modellkennung: PR0030323-01, PR0030323-02				Art der Wärmeleistung/Raumtemperaturkontrolle	
Modell: Heidenfeld HP500 Infrartheizung 800 W				einstufige Wärmeleistung, keine Raumtemperaturkontrolle	nein
Angabe	Symbol	Wert	Einheit	zwei oder mehr manuell einstellbare Stufen, keine Raumtemperaturkontrolle	nein
Wärmeleistung				Raumtemperaturkontrolle mit mechanischem Thermostat	nein
Nennwärmeleistung	P_{nom}	0,84	kW	mit elektronischer Raumtemperaturkontrolle	nein
Mindestwärmeleistung (Richtwert)	P_{min}	N. A.	kW	elektronische Raumtemperaturkontrolle und Tageszeitregelung	nein
Maximale kontinuierliche Wärmeleistung	$P_{max,c}$	0,84	kW	elektronische Raumtemperaturkontrolle und Wochentagsregelung	ja
Hilfsstromverbrauch				Sonstige Regelungsoptionen (Mehrfachnennungen möglich)	
Bei Nennwärmeleistung	$e_{l,max}$	N. A.	kW	Raumtemperaturkontrolle mit Präsenzerkennung	nein
Bei Mindestwärmeleistung	$e_{l,min}$	N. A.	kW	Raumtemperaturkontrolle mit Erkennung offener Fenster mit Fernbedienungsoption	ja nein
Im Bereitschaftszustand	$e_{l,SB}$	N. A.	kW	mit adaptiver Regelung des Heizbeginns	nein
Kontaktangaben	Tel. +49 (0) 9544 / 987908-0 Miweba GmbH Gewerbepark 20 96149 Breitengüßbach			mit Betriebszeitbegrenzung	ja
	Mail: info@miweba.de Web: https://www.miweba.de WEEE-Reg.-Nr. DE54010438			mit Schwarzkugelsensor	nein

Modellkennung: PR0030323-03, PR0030323-04				Art der Wärmeleistung/Raumtemperaturkontrolle	
Modell: Heidenfeld HP500 Infrartheizung 390 W				einstufige Wärmeleistung, keine Raumtemperaturkontrolle	nein
Angabe	Symbol	Wert	Einheit	zwei oder mehr manuell einstellbare Stufen, keine Raumtemperaturkontrolle	nein
Wärmeleistung				Raumtemperaturkontrolle mit mechanischem Thermostat	nein
Nennwärmeleistung	P_{nom}	0,40	kW	mit elektronischer Raumtemperaturkontrolle	nein
Mindestwärmeleistung (Richtwert)	P_{min}	N. A.	kW	elektronische Raumtemperaturkontrolle und Tageszeitregelung	nein
Maximale kontinuierliche Wärmeleistung	$P_{max,c}$	0,40	kW	elektronische Raumtemperaturkontrolle und Wochentagsregelung	ja
Hilfsstromverbrauch				Sonstige Regelungsoptionen (Mehrfachnennungen möglich)	
Bei Nennwärmeleistung	$e_{l,max}$	N. A.	kW	Raumtemperaturkontrolle mit Präsenzerkennung	nein
Bei Mindestwärmeleistung	$e_{l,min}$	N. A.	kW	Raumtemperaturkontrolle mit Erkennung offener Fenster mit Fernbedienungsoption	ja nein
Im Bereitschaftszustand	$e_{l,SB}$	N. A.	kW	mit adaptiver Regelung des Heizbeginns	nein
Kontaktangaben	Tel. +49 (0) 9544 / 987908-0 Miweba GmbH Gewerbepark 20 96149 Breitengüßbach			mit Betriebszeitbegrenzung	ja
	Mail: info@miweba.de Web: https://www.miweba.de WEEE-Reg.-Nr. DE54010438			mit Schwarzkugelsensor	nein

10. PRODUKTINFORMATIONEN

(FORTSETZUNG)

gemäß Anhang II der Verordnung (EU) 2015/1188
zur Durchführung der Richtlinie 2009/125/EG des Europäischen Parlaments und des Rates im Hinblick
auf die Festlegung von Anforderungen an die umweltgerechte Gestaltung von Einzelraumheizgeräten

Modellkennung: PR0030323-05, PR0030323-06				Art der Wärmeleistung/Raumtemperaturkontrolle	
Modell: Heidenfeld HP500 Infrarotheizung 640 W				einstufige Wärmeleistung, keine Raumtemperaturkontrolle	nein
Angabe	Symbol	Wert	Einheit	zwei oder mehr manuell einstellbare Stufen, keine Raumtemperaturkontrolle	nein
Wärmeleistung				Raumtemperaturkontrolle mit mechanischem Thermostat	nein
Nennwärmeleistung	P_{nom}	0,70	kW	mit elektronischer Raumtemperaturkontrolle	nein
Mindestwärmeleistung (Richtwert)	P_{min}	N. A.	kW	elektronische Raumtemperaturkontrolle und Tageszeitregelung	nein
Maximale kontinuierliche Wärmeleistung	$P_{max,c}$	0,70	kW	elektronische Raumtemperaturkontrolle und Wochentagsregelung	ja
Hilfsstromverbrauch				Sonstige Regelungsoptionen (Mehrfachnennungen möglich)	
Bei Nennwärmeleistung	$e_{l,max}$	N. A.	kW	Raumtemperaturkontrolle mit Präsenzerkennung	nein
Bei Mindestwärmeleistung	$e_{l,min}$	N. A.	kW	Raumtemperaturkontrolle mit Erkennung offener Fenster	ja
Im Bereitschaftszustand	$e_{l,SB}$	N. A.	kW	mit Fernbedienungsoption	nein
Kontaktangaben	Tel. +49 (0) 9544 / 987908-0			mit adaptiver Regelung des Heizbeginns	nein
Miweba GmbH	Mail: info@miweba.de			mit Betriebszeitbegrenzung	ja
Gewerbepark 20	Web: https://www.miweba.de			mit Schwarzkugelsensor	nein
96149 Breitengüßbach	WEEE-Reg.-Nr. DE54010438				

11. WARTUNG

Warnung vor elektrischer Spannung

Arbeiten, die das Öffnen des Gehäuses erfordern, dürfen nur von autorisiertem Fachpersonal durchgeführt werden.

Berühren Sie den Netzstecker nicht mit nassen oder feuchten Händen.

Ziehen Sie nicht am Netzkabel, sondern am Netzstecker während Sie ihn aus der Netzsteckdose ziehen.

Lassen Sie die Infrarotheizung immer vollständig abkühlen.

Reinigung und Pflege

Tauchen Sie das Gerät niemals in Wasser ein!

Reinigen Sie das Gerät mit einem weichen, feuchten und fusselfreien Tuch.

Achten Sie darauf, dass keine Feuchtigkeit in das Gehäuse eindringt.

Schützen Sie die elektrischen Bauteile vor Feuchtigkeit.

Verwenden Sie keine aggressiven Reinigungsmittel wie Reinigungssprays, Lösungsmittel, alkoholhaltige Mittel oder Scheuermittel, um das Tuch zu befeuchten.

Wischen Sie das Gehäuse nach der Reinigung trocken.

12. ENTSORGUNG

Achtung: Dieses Gerät darf am Ende seiner Lebensdauer nicht über den normalen Haushaltsmüll entsorgt werden, sondern muss an einem Sammelpunkt für das Recycling von elektrischen und elektronischen Geräten abgegeben werden. Nähere Informationen erhalten Sie bei der zuständigen Entsorgungsstelle Ihrer Gemeindeverwaltung. Die Werkstoffe sind gemäß ihrer Kennzeichnung wiederverwertbar. Mit der Wiederverwendung, der stofflichen Verwertung oder anderen Formen der Verwertung von Altgeräten leisten Sie einen wichtigen Beitrag zum Schutz der Umwelt.



Europäische Entsorgungsrichtlinie 2012/19/EU

Entsorgen Sie Ihr Gerät **in keinem Fall** über den normalen Hausmüll. Entsorgen Sie das Gerät ausschließlich über einen kommunalen oder zugelassenen Entsorgungsbetrieb. Beachten Sie hierbei die aktuell geltenden Vorschriften. Erkundigen Sie sich im Zweifelsfall bei Ihrer Stadt- bzw. Gemeindeverwaltung nach einer sach- und umweltgerechten Entsorgungsmöglichkeit.



Batterien/Akkus

Batterien/Akkus können Giftstoffe enthalten, die der Gesundheit und der Umwelt schaden. Dieses Produkt enthält Batterien, die der Europäischen Richtlinie 2006/66/EG unterliegen und **in keinem Fall** mit dem normalen Hausmüll entsorgt werden dürfen. Entsorgen Sie Batterien/Akkus unbedingt entsprechend den geltenden gesetzlichen Bestimmungen. Entfernen Sie vor der Entsorgung dieses Geräts alle Batterien/Akkus und geben Sie diese an einer Annahmestelle für das Recycling von Batterien oder elektrischen und elektronischen Geräten ab.



Recycling

Ihr neues Gerät wurde auf dem Weg zu Ihnen durch die Verpackung geschützt. Verpackungsmaterialien können dem Rohstoffkreislauf wieder zugeführt werden. Bitte helfen Sie mit und entsorgen Sie die Verpackung umweltgerecht. Über aktuelle Entsorgungswege informieren Sie sich bei Ihrem Händler oder über Ihre kommunale Entsorgungseinrichtung.

13. HAFTUNGSAUSSCHLUSS

Alle Rechte vorbehalten.

Für etwaige Ungenauigkeiten oder unpassende Angaben in dieser Bedienungsanleitung kann die Miweba GmbH nicht verantwortlich gemacht werden. Die Informationen in diesem Dokument können ohne vorherige Ankündigung geändert werden, es besteht jedoch keine Verpflichtung zu einer laufenden Aktualisierung. Design- und Geräteänderungen, die der Verbesserung des Produktionsprozesses oder des Produktes dienen, bleiben vorbehalten.

14. GARANTIEBEDINGUNGEN

Die Miweba GmbH gewährt Verbrauchern für entsprechend gekennzeichnete Produkte zusätzlich zu der gesetzlichen Gewährleistung eine Herstellergarantie. Unsere Garantiebedingungen finden Sie hier (klicken Sie auf den QR-Code oder den Link, um dorthin zu gelangen):





l.miweba.de/10jahre

15. KONFORMITÄT

Mit dem CE-Zeichen erklärt der Inverkehrbringer, dass das Produkt die grundlegenden Anforderungen und Richtlinien der europäischen Bestimmungen erfüllt.

Miweba GmbH

 Gewerbepark 20
96149 Breitengüßbach

 09544 9879080

 info@miweba.de

WEEE-Nr. DE54010438

 **MIWEBA.DE**

 [/miwebagmbh](#)  [/miwebaTV](#)  [/miweba.de](#)