

# heidenfeld



**ORIGINAL BEDIENUNGSANLEITUNG**

# **WK200 ELEKTROKAMIN**

Artikelnummer: PR0030352

# EINLEITUNG

Sehr geehrte Kundin, sehr geehrter Kunde,

wir möchten Sie zum Kauf Ihres neuen Elektrokamins der Marke Heidenfeld beglückwünschen. Heidenfeld bietet eine breite Palette an Elektrokaminen an. Alle Elektrokamine entsprechen den derzeit gültigen Normen und verfügen somit über höchste Qualitätsstandards.

Damit Sie Ihren Elektrokamin mit voller Funktionsfähigkeit nutzen können und noch lange Freude daran haben, lesen Sie die Gebrauchsanleitung vor Inbetriebnahme sorgfältig durch.

Wir wünschen Ihnen viel Spaß!

Lesen Sie dieses gesamte Dokument vor der Inbetriebnahme und der ersten Benutzung aufmerksam durch. Es liegt in Ihrer Verantwortung, jeden Nutzer dieses Geräts in allen Sicherheitsvorkehrungen und Hinweisen sorgfältig und ordnungsgemäß zu unterweisen. Bewahren Sie diese Gebrauchsanleitung sicher und sorgfältig auf!

**Wir lassen Sie nicht alleine!**

Sollten Sie Hilfe bei der Inbetriebnahme oder bei der Instandhaltung Ihres Gerätes benötigen, können Sie uns gerne unter der unten angegebenen Telefonnummer erreichen. So lassen sich alle Fragen schnell und unkompliziert in einem Telefonat klären. Alternativ können Sie uns auch eine Mail zuschicken. Unser Serviceteam steht Ihnen zudem gerne für Fragen rund um die Reparatur und den Austausch von Teilen zur Verfügung.

## Miweba GmbH

 Gewerbepark 20  
96149 Breitengüßbach

 09544 9879080

 info@miweba.de

WEEE-Nr. DE54010438

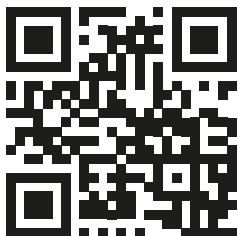

miweba.de



@miwebaTV



@miweba.de



@miwebagmbh

# INHALTSVERZEICHNIS

1. Sicherheitshinweise .....	3
2. Lieferumfang .....	5
3. Produktübersicht .....	6
4. Montage .....	7
5. Dekoration .....	11
6. Bedienung .....	12
7. Technische Daten .....	14
8. Wartung .....	15
9. Entsorgung .....	16
10. Haftungsausschluss .....	16
11. Garantiebedingungen .....	17
12. Konformität .....	17

## HILFE ZUM PRODUKT

Weitere Informationen wie YouTube-Aufbauvideos, die aktuelle Anleitung, FAQs zum Produkt sowie technische Daten finden Sie unter diesem Link.

Scannen Sie hierfür einfach den QR-Code.



[l.miweb.de/wk200](https://l.miweb.de/wk200)

# 1. SICHERHEITSHINWEISE

Lesen Sie die Bedienungsanleitung sorgfältig durch, bevor Sie das Gerät in Betrieb nehmen.  
Bewahren Sie die Bedienungsanleitung sicher auf.

Folgende Hinweise sind unbedingt zu beachten und zu befolgen:

1. Dieses Gerät wird in Betrieb sehr heiß. Um Verbrennungen zu vermeiden, berühren Sie die Oberfläche nicht. Halten Sie einen Sicherheitsabstand von 1 m für Materialien wie z. B. Sofas, Vorhänge, Kissen o. ä. ein. Decken Sie den Kamin niemals ab, um eine Überhitzung zu vermeiden.
2. Lassen Sie keine Kinder oder Haustiere unbeaufsichtigt in der Nähe des Gerätes.
3. Ziehen Sie immer den Netzstecker, wenn das Gerät nicht in Betrieb ist.
4. Das Gerät darf bei einem beschädigten Kabel, Stecker oder falls es eine Fehlfunktion aufweist, nicht in Betrieb genommen werden. Kontaktieren Sie für die weitere Vorgehensweise Ihren Händler.
5. Das Gerät ist nur für Innenräume geeignet, nicht im Freien verwenden.
6. Dieses Heizgerät ist nicht für die Verwendung in Badezimmern, Waschräumen oder ähnlichen Räumen vorgesehen.
7. Verlegen Sie das Kabel nicht unter Teppichböden. Verlegen Sie das Kabel so, dass niemand darüber stolpern kann.
8. Achten Sie darauf, dass keine Fremdkörper in die Lüftungsöffnungen kommen, da dies zu einem elektrischen Schlag, Brand oder Beschädigungen führen kann.
9. Verwenden Sie das Gerät nicht in Räumen, in denen brennbare Stoffe wie Benzin, Gas o. ä. gelagert werden.
10. Das Auswechseln der Lampen darf nur vorgenommen werden, wenn das Heizgerät vom Stromnetz getrennt ist.
11. Dieses Gerät sollte nicht von Personen (einschließlich Kindern) mit physischen oder geistigen Einschränkungen verwendet werden. Stellen Sie sicher, dass alle Personen, die das Gerät verwenden, eine entsprechende Einweisung für korrekte Benutzung erhalten haben.
12. Das Gerät darf nicht über ein externes Schaltgerät wie z. B. eine Zeitschaltuhr betrieben werden.
13. Dieses Produkt enthält eine Glasplatte! Seien Sie beim Umgang mit Glas immer äußerst vorsichtig. Andernfalls kann es zu Personen- oder Sachschäden kommen.

## **WARNUNG:**

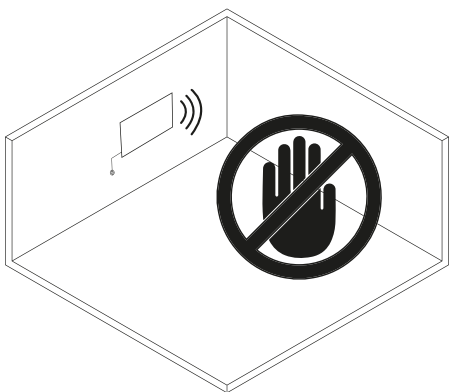

Während des Betriebs nicht berühren.



Heiße Oberfläche

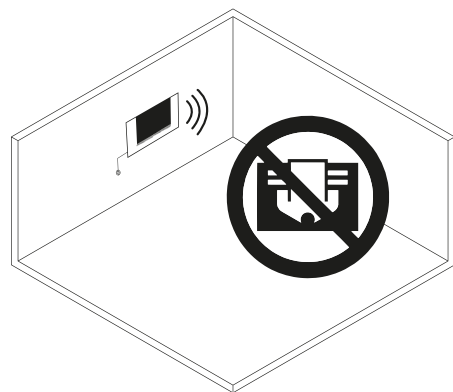







Nicht bedecken.







# 1. SICHERHEITSHINWEISE

## (FORTSETZUNG)

### Erläuterung der Symbole

Symbol	Bedeutung
	Warnung vor gefährlicher elektrischer Spannung
	Nicht abdecken!
	Warnung vor heißer Oberfläche!
	Mit Wasser spritzen verboten!
	Bedienungsanleitung beachten!
	Mit der CE-Kennzeichnung erklärt der Inverkehrbringer, dass das Produkt den geltenden Anforderungen genügt.

## 2. LIEFERUMFANG

Artikelbezeichnung	Abbildung	Menge
Heidenfeld ElektroKamin WK200 inkl. Wandhalterung (an der Rückseite des Kamins angebracht)		1
Fernbedienung (benötigte 2x AAA-Batterien nicht im Lieferumfang enthalten)		1
Kunststoff-Schutzunterlage für Deko-Elemente		1
Deko-Elemente (Holzimitat, Kristallsteine, Kieselsteine)		1
Montage-Set, bestehend aus: 5 Holzschrauben und 5 Dübeln		1
Bedienungsanleitung oder QR-Code-Flyer		1

### Achtung:

Dieses Produkt enthält eine Glasplatte. Seien Sie beim Umgang mit Glas immer äußerst vorsichtig. Andernfalls kann es zu Personen- oder Sachschäden kommen.

# 3. PRODUKTÜBERSICHT

Frontansicht

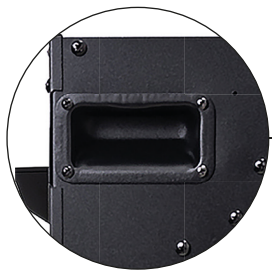

Integrierte Transportgriffe an den Seiten



Innenraum mit LED-Flammeneffekt und Platz für optionale Dekorationselemente

Heizelement

Bedienfeld mit Touch-Funktion



Rückansicht

Lüftungsöffnungen

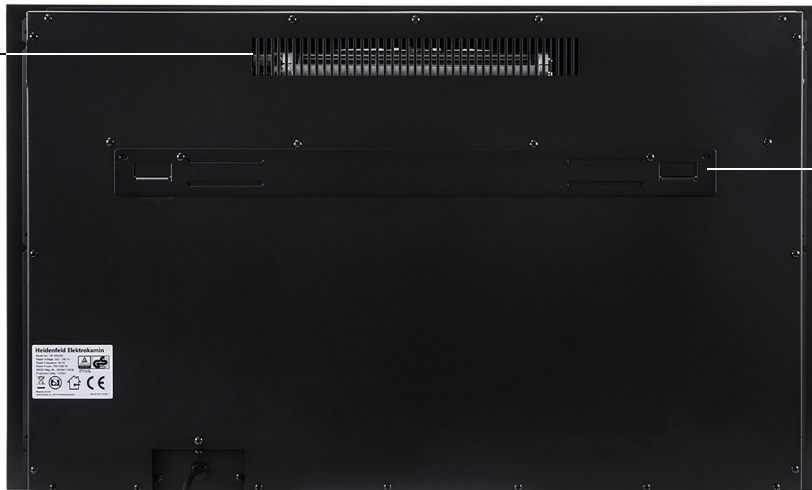

Wandhalterung

Stromkabel mit Schukostecker



# 4. MONTAGE

**Hinweis:**

Kleinteile und Plastikverpackungen unzugänglich für Kinder aufbewahren.  
Kleinteile - Erstickungsgefahr! Nicht für Kinder unter 3 Jahren geeignet.

Nehmen Sie alle Teile und Beschläge aus dem Karton und legen Sie sie auf eine saubere Oberfläche. Die Teile für die Wandaufhängung sind gruppiert. Überprüfen Sie die Teileliste, um sicherzustellen, dass alles vorhanden ist. Entsorgen Sie das Verpackungsmaterial ordnungsgemäß.

Für die Montage wird folgendes Werkzeug benötigt (nicht im Lieferumfang enthalten):  
Kreuzschlitzschraubendreher, Wasserwaage, Maßband, Bohrmaschine, Hammer.

**Vorbereitung**

Ihr Gerät ist ein Wand-, Unterputz- und/oder Kamineinbaugerät. Wählen Sie einen geeigneten Standort, der nicht feuchtigkeitsempfindlich ist und sich nicht in der Nähe von Vorhängen, Möbeln und stark frequentierten Bereichen befindet.

**Hinweis:**

**Befolgen Sie alle nationalen und örtlichen Elektrovorschriften.**

**Mindestabstand zu brennbaren Materialien**

**Seitenansicht**

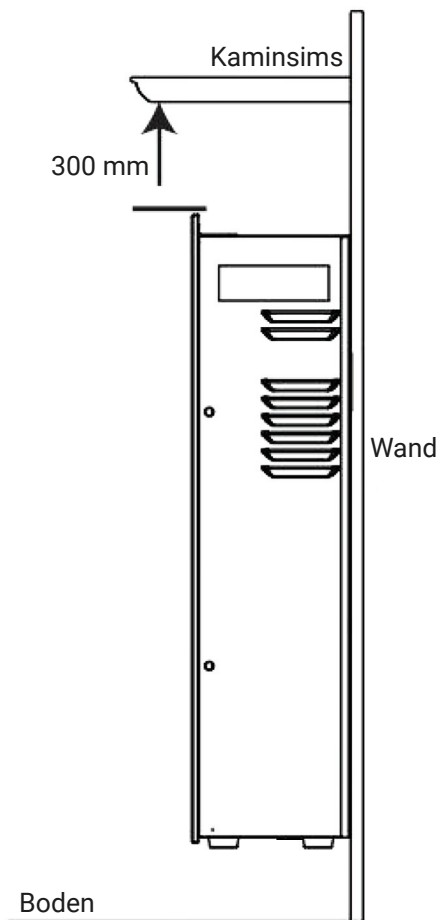

Wenn der Kaminsims mit Farbe oder Lack behandelt wird, muss die Farbe bzw. der Lack hitzebeständig sein, um Verfärbungen zu vermeiden.

**Sicherheitsabstände**

- Zum Boden: 0 mm
- An den Seiten: 0 mm
- An der Rückseite: 0 mm
- Zum Kaminsims bzw. zur Decke: 300 mm



# 4. MONTAGE

## (FORTSETZUNG)

### A. WANDMONTAGE

Aufgrund der vielen unterschiedlichen Materialien, die in verschiedenen Wänden verwendet werden, ist es sehr empfehlenswert, vor der Installation dieses Geräts an der Wand Ihren örtlichen Bauunternehmer zu konsultieren.

Wählen Sie einen Standort, der nicht feuchtigkeitsanfällig ist und genügend Abstand zu brennbaren Materialien wie Vorhängen, Möbeln, Bettzeug, Papier, etc. einhält.

Wir empfehlen, dass die Montage von mindestens 2 Personen durchgeführt wird.

#### Schritt 1

Legen Sie das Gerät mit der Vorderseite nach unten auf eine weiche, nicht scheuernde Oberfläche. Entfernen Sie die Halterung an der Rückseite des Geräts, indem Sie die Schrauben entfernen.

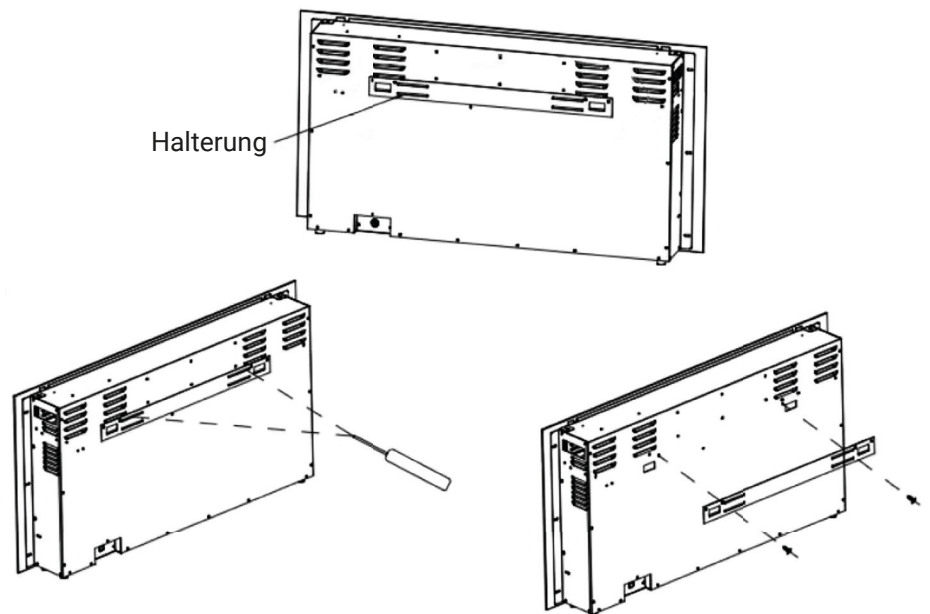

#### Schritt 2

Markieren Sie den Standort und befestigen Sie die Halterung(en) mit den mitgelieferten Schrauben an der Wand. Die Halterung muss mit den Haken nach oben zeigen und waagrecht sein.

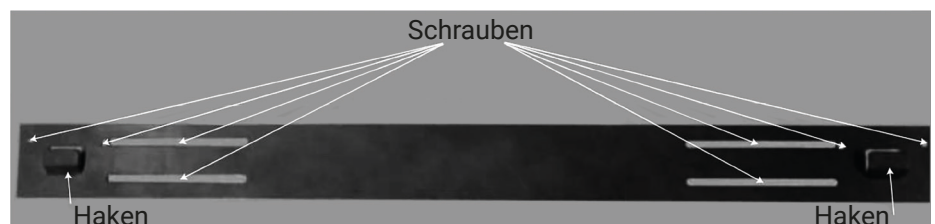

#### Hinweis:

**Es wird dringend empfohlen, dass die Montagehalterung in die Wandstützen geschraubt wird. Wenn die Wandstützen nicht verwendet werden können, stellen Sie sicher, dass die mitgelieferten Kunststoffdübel verwendet werden, um die Halterung an der Wand zu befestigen, damit die Halterung ausreichend gesichert ist.**

# 4. MONTAGE (FORTSETZUNG)

## Schritt 3

Lassen Sie das Gerät nach der Installation der Wandhalterung von 2 Personen anheben und setzen Sie die beiden Haken der Halterung in die beiden Schlitze auf der Rückseite des Geräts ein.

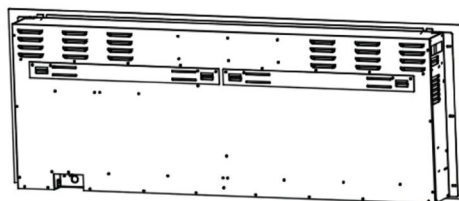

## Schritt 4

Prüfen Sie die Stabilität des Geräts und stellen Sie sicher, dass sich die Halterung nicht von der Wand lösen kann.

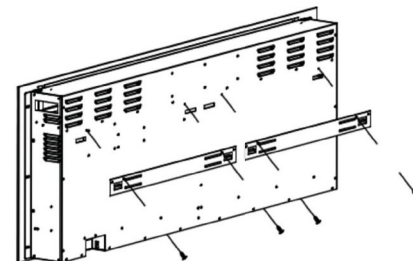
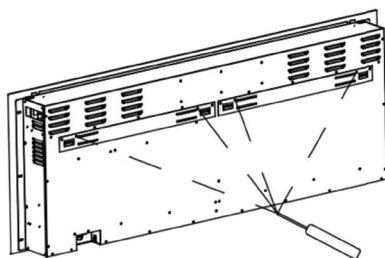

## Schritt 5

Nun können Sie den Wandkamin mit der gewünschten Deko versehen.

# B. WANDVERSENKTE MONTAGE

## Schritt 1

Wählen Sie eine Trockenmauer aus, um eine Aussparung in der Wand für die Kaminbox zu öffnen. Wählen Sie die Größe der Aussparung entsprechend der Kamingröße aus.

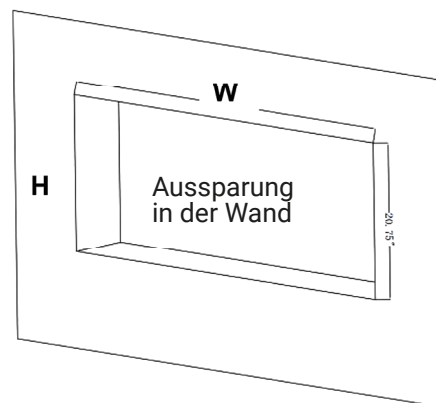

## Schritt 2

Befestigen Sie die Dübel an jeder Seite des Kaminkastens gemäß den Abmessungen des Modells.

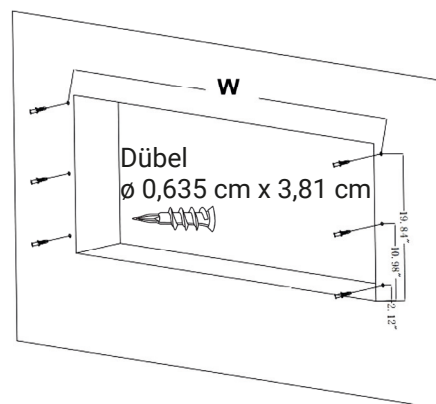

# 4. MONTAGE

## (FORTSETZUNG)

### Schritt 3

Entfernen Sie die beiden Schrauben auf beiden Seiten der Glasscheibe.

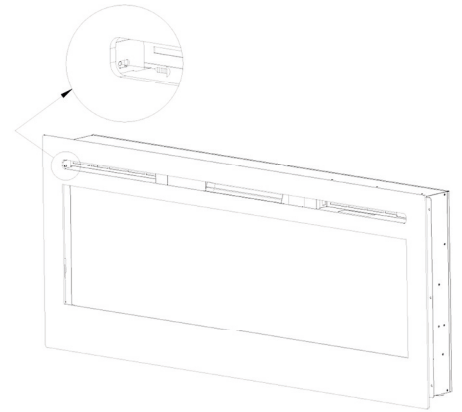

### Schritt 4

Lassen Sie die Glasscheibe von 2 Personen aus dem Kaminkasten nehmen. Legen Sie sie an einen weichen und sauberen Ort.

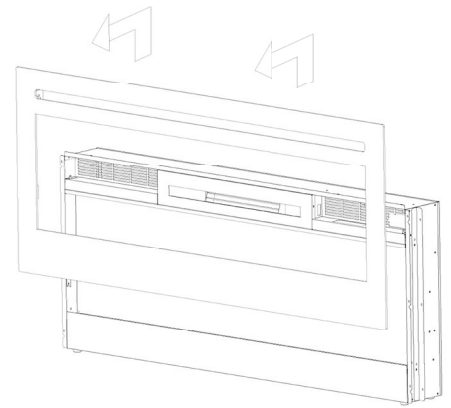

### Schritt 5

Lassen Sie den Kaminkasten von 2 Personen in die Wandöffnung schieben. Nachdem das Gerät vollständig in die Wand eingelassen ist, verwenden Sie die mitgelieferten Schrauben, um das Gerät mit den beiden vorhandenen Seitenflanschen in der Wand zu befestigen.

### Schritt 6

Nun können Sie den Wandkamin mit der gewünschten Deko versehen.

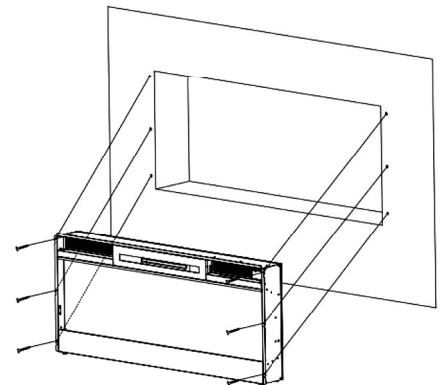

# 5. DEKORATION

## Schritt 1

Entfernen Sie die Glasscheibe, indem Sie die vordere linke und rechte Schraube herausdrehen.

Entfernen Sie sämtliches Verpackungsmaterial.



## Schritt 2

Legen Sie die Kunststoff-Schutzunterlage in den Kamin ein.



## Schritt 3

Platzieren Sie nun die gewünschte Dekoration vorsichtig auf der Schutzunterlage und schrauben Sie anschließend den Kamin wieder mit den beiden zuvor gelösten Schrauben zu.



# 6. BEDIENUNG

**Hinweis:**

Lesen Sie die gesamte Bedienungsanleitung einschließlich aller Sicherheitshinweise sorgfältig durch, bevor Sie das Gerät anschließen oder verwenden. Bei Nichtbeachtung besteht die Gefahr eines elektrischen Schlages, eines Brandes oder schwerer Verletzungen.

**Elektrischer Strom**

Stecken Sie das Netzkabel in eine Steckdose (220 ~ 240 V). Vergewissern Sie sich, dass die Steckdose in gutem Zustand und der Stecker nicht lose ist. Überlasten Sie niemals den Stromkreis.

**Bedienoptionen**

Dieser Wandkamin kann über das Bedienfeld, welches sich auf der rechten Seite befindet oder über die mitgelieferte Fernbedienung bedient werden. Beide Methoden sind identisch.



Bedienfeld mit Touch-Funktion



Erläuterung der Symbole auf der folgenden Seite.



**Batterien für die Fernbedienung**

Für die Fernbedienung werden 2x AAA-Batterien benötigt, diese sind nicht im Lieferumfang enthalten.





Batterien/Akkus können Giftstoffe enthalten, die die Gesundheit und die Umwelt schädigen. Dieses Produkt enthält Batterien, die der Europäischen Richtlinie 2006/66/EG unterliegen und in keinem Fall mit dem normalen Hausmüll entsorgt werden dürfen.

**Hinweis:**

**Richten Sie die Fernbedienung immer in Richtung des Wandkamins und drücken Sie die Tasten nicht zu schnell.**

# 6. BEDIENUNG

## (FORTSETZUNG)

Symbol	Funktion	Ausführung
 Power	Schaltet den Flammeneffekt an bzw. aus.	<ol style="list-style-type: none"> <li>1. Einmal drücken: Das Kontrolllicht leuchtet auf, Strom wird eingeschaltet, Wandkamin kann bedient werden.</li> <li>2. Erneut drücken: Flammeneffekt geht aus, der Wandkamin wechselt in den Standbymodus.</li> </ol>
 Timer	Timer-Einstellungen zum Ausschalten des Wandkamins zu einer bestimmten Zeit. Es kann von 0,5 – 7,5 Stunden gewählt werden.	<ol style="list-style-type: none"> <li>1. Einmal drücken: Kontrolllicht leuchtet auf. Der Timer ist auf 0,5 Stunden eingestellt.</li> <li>2. Drücken Sie erneut, bis die gewünschte Zeit eingestellt ist. Die eingestellte Zeit wird angezeigt.</li> </ol>
 Flamme	Die Helligkeit des Flammeneffekts nimmt zu bzw. ab. Hinweis: Der Flammeneffekt bleibt an, solange der Wandkamin eingeschaltet ist.	<ol style="list-style-type: none"> <li>1. Einmal drücken: Die Helligkeit des Flammeneffekts ändert sich.</li> <li>2. Erneut drücken, bis die gewünschte Helligkeit erreicht wurde.</li> </ol>
 Farbe	Farbe des Flammeneffekts verändert sich. Hinweis: Die Farbe für den Flammeneffekt bleibt an, solange der Wandkamin eingeschaltet ist. Beim erneuten Einschalten des Wandkamins wird automatisch die Farbe gewählt, die als letztes eingestellt war.	<ol style="list-style-type: none"> <li>1. Einmal drücken: Die Farbe für den Flammeneffekt ändert sich.</li> <li>2. Erneut drücken, bis die gewünschte Farbe erreicht ist. Es kann zwischen 10 Farbvarianten gewählt werden.</li> </ol>
 Heizfunktion	Schaltet die Heizfunktion an bzw. ab. Hinweis: Die Heizfunktion funktioniert nur in Zusammenhang mit dem Flammeneffekt. Wenn der Flammeneffekt ausgeschaltet ist, schaltet sich die Heizfunktion nicht ein. Um eine Überhitzung zu vermeiden, bläst nach dem Ausschalten für ca. 10 Sekunden kühle Luft aus den Lüftungsöffnungen.	<ol style="list-style-type: none"> <li>1. Einmal drücken: Das Kontrolllicht leuchtet auf. 10 Sekunden lang wird kühle Luft aus den Lüftungsöffnungen geblasen. 750 W-Heizung schaltet sich ein.</li> <li>2. Erneut drücken: 1500 W-Heizung schaltet sich ein.</li> <li>3. Erneut drücken: Für 10 Sekunden wird kühle Luft aus den Lüftungsöffnungen geblasen, sodass die Heizung abkühlen kann. Anschließend schaltet sie sich aus.</li> </ol>

### Hinweis

**Wenn Sie das Heizgerät zum ersten Mal einschalten, kann es vorkommen, dass Sie ein leichten Geruch vernehmen. Dies ist normal und sollte anschließend nicht mehr vorkommen, es sei denn, die Heizung wird für einen längeren Zeitraum nicht verwendet.**

### Temperatur-Begrenzungssteuerung

Der Wandkamin verfügt über eine Temperatur-Begrenzungssteuerung, d. h. er schaltet automatisch ab, um eine Überhitzung zu verhindern.

### Zum Zurücksetzen

- ziehen Sie den Netzstecker aus der Steckdose,
- stellen Sie den Schalter auf dem Bedienfeld auf Aus und warten 5 Minuten,
- überprüfen Sie die Lüftungsöffnungen auf Fremdkörper,
- stecken Sie den Netzstecker wieder in die Steckdose (An-/Ausschalter nach wie vor in Position „Aus“),

Besteht das Problem weiterhin, wenden Sie sich für die weitere Vorgehensweise an Ihren Händler.



# 7. TECHNISCHE DATEN

Produktmaße (L x B x H) und Produktgewicht	36 Zoll: 92 x 14 x 54,4 cm; 17,25 kg 40 Zoll: 100 x 14 x 54,4 cm; 18 kg 50 Zoll: 128 x 14 x 54,4 cm; 23 kg 60 Zoll: 153 x 14 x 54,4 cm; 24,3 kg 65 Zoll: 165 x 14 x 54,4 cm; 33,6 kg 72 Zoll: 183 x 14 x 54,4 cm; 38,4 kg
Heizleistung	2-Level-Heizung: Heizstufe 1: 750 W, Warmluft Heizstufe 2: 1500 W, Heißluft
Heiztechnologie	Keramik-Heizelement; Heizung abschaltbar (nur Flammeneffekt)
Wärmeabgabe	Nach vorne
Glasfront	Temperglas
Stromversorgung	AC 110 – 120 V/220 – 240 V, 50/60 Hz
Kabellänge	1,9 m
Prüfzertifikat	CE, TÜV Rheinland
Sicherheit	Überhitzungsschutz
Bedienung	Per Touch-Panel an der Front der Heizung oder per Fernbedienung
Fernbedienung	Fernbedienung zum Schalten aller Funktionen
Display	LED-Flammen-Technologie mit 3D-Flammeneffekt
Helligkeit	In 5 Stufen regelbar
Farbe	10 Flammenfarben wählbar
Timer	0,5 – 7,5 Stunden
Weitere Funktionen	Verschiedene Flammeneffekte wählbar, Ventilator
Dekorationsoptionen	Holzimitat, Kristallglas, Kieselsteine
Montage	Wandmontage oder Wandeinbau; Montagezubehör im Lieferumfang enthalten
Garantie	3 Jahre

Technische Änderungen ohne vorherige Ankündigung und Irrtum vorbehalten.

# 8. WARTUNG

## Hinweis:

Schalten Sie Ihren Wandkamin immer aus und ziehen Sie den Netzstecker aus der Steckdose, bevor Sie ihn reinigen, warten oder bewegen. Niemals in Wasser tauchen oder mit Wasser bespritzen. Bei Nichtbeachtung besteht die Gefahr eines elektrischen Schlags, eines Brands oder von Verletzungen.

Öffnen Sie den Wandkamin nicht. Der Verbraucher darf keine Wartung an den internen oder elektrischen Komponenten vornehmen. Wenden Sie sich hierfür an autorisiertes Fachpersonal oder nehmen Sie Kontakt zu Ihrem Händler auf.

## Metall

Polieren Sie es mit einem weichen Tuch, das leicht angefeuchtet ist. Verwenden Sie keine Messingpolitur oder Haushaltsreiniger, da diese Produkte die Metallverkleidung beschädigen.

## Glas

Verwenden Sie Glasreiniger, den Sie auf ein fusselfreies Tuch sprühen und trocknen Sie die Glasoberfläche gründlich. Verwenden Sie niemals Scheuermittel, Flüssigsprays oder andere Reinigungsmittel, die die Oberfläche zerkratzen könnten.

## Lüftungsöffnungen

Verwenden Sie einen Staubsauger oder ein Staubtuch, um Staub und Schmutz von der Heizung und den Entlüftungsbereichen zu entfernen.

## Kunststoff

Wischen Sie Kunststoffteile vorsichtig mit einem leicht feuchten Tuch und einer milden Lösung aus Spülmittel und warmem Wasser ab. Verwenden Sie niemals Scheuermittel, Flüssigsprays oder andere Reinigungsmittel, die die Oberfläche zerkratzen könnten.

## Elektrische Komponenten

Die Motoren für die Belüftung sind werkseitig geschmiert und müssen nicht geschmiert werden. Elektrische Komponenten sind im Wandkamin integriert und können vom Verbraucher nicht gewartet werden.

## Lagerung

Lagern Sie den Wandkamin bei längerem Nichtgebrauch an einem sauberen, trockenen Ort.



# 9. ENTSORGUNG

**Achtung:** Dieses Gerät darf am Ende seiner Lebensdauer nicht über den normalen Haushaltsmüll entsorgt werden, sondern muss an einem Sammelpunkt für das Recycling von elektrischen und elektronischen Geräten abgegeben werden. Nähere Informationen erhalten Sie bei der zuständigen Entsorgungsstelle Ihrer Gemeindeverwaltung. Die Werkstoffe sind gemäß ihrer Kennzeichnung wiederverwertbar. Mit der Wiederverwendung, der stofflichen Verwertung oder anderen Formen der Verwertung von Altgeräten leisten Sie einen wichtigen Beitrag zum Schutz der Umwelt.



## Europäische Entsorgungsrichtlinie 2012/19/EU

Entsorgen Sie Ihr Gerät **in keinem Fall** über den normalen Hausmüll. Entsorgen Sie das Gerät ausschließlich über einen kommunalen oder zugelassenen Entsorgungsbetrieb. Beachten Sie hierbei die aktuell geltenden Vorschriften. Erkundigen Sie sich im Zweifelsfall bei Ihrer Stadt- bzw. Gemeindeverwaltung nach einer sach- und umweltgerechten Entsorgungsmöglichkeit.



## Batterien/Akkus

Batterien/Akkus können Giftstoffe enthalten, die der Gesundheit und der Umwelt schaden. Dieses Produkt enthält Batterien, die der Europäischen Richtlinie 2006/66/EG unterliegen und **in keinem Fall** mit dem normalen Hausmüll entsorgt werden dürfen. Entsorgen Sie Batterien/Akkus unbedingt entsprechend den geltenden gesetzlichen Bestimmungen. Entfernen Sie vor der Entsorgung dieses Geräts alle Batterien/Akkus und geben Sie diese an einer Annahmestelle für das Recycling von Batterien oder elektrischen und elektronischen Geräten ab.



## Recycling

Ihr neues Gerät wurde auf dem Weg zu Ihnen durch die Verpackung geschützt. Verpackungsmaterialien können dem Rohstoffkreislauf wieder zugeführt werden. Bitte helfen Sie mit und entsorgen Sie die Verpackung umweltgerecht. Über aktuelle Entsorgungswege informieren Sie sich bei Ihrem Händler oder über Ihre kommunale Entsorgungseinrichtung.

# 10. HAFTUNGSAUSSCHLUSS

Alle Rechte vorbehalten.

Für etwaige Ungenauigkeiten oder unpassende Angaben in dieser Bedienungsanleitung kann die Miweba GmbH nicht verantwortlich gemacht werden. Die Informationen in diesem Dokument können ohne vorherige Ankündigung geändert werden, es besteht jedoch keine Verpflichtung zu einer laufenden Aktualisierung. Design- und Geräteänderungen, die der Verbesserung des Produktionsprozesses oder des Produktes dienen, bleiben vorbehalten.

# 11. GARANTIEBEDINGUNGEN

Die Miweba GmbH gewährt Verbrauchern für entsprechend gekennzeichnete Produkte zusätzlich zu der gesetzlichen Gewährleistung eine Herstellergarantie. Unsere Garantiebedingungen finden Sie hier (klicken Sie auf den QR-Code oder den Link, um dorthin zu gelangen):

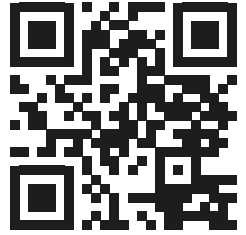



[l.miweba.de/3jahre](https://l.miweba.de/3jahre)

# 12. KONFORMITÄT

Mit dem CE-Zeichen erklärt der Inverkehrbringer, dass das Produkt die grundlegenden Anforderungen und Richtlinien der europäischen Bestimmungen erfüllt.

# Miweba GmbH

 Gewerbepark 20  
96149 Breitengüßbach

 09544 9879080

 [info@miweba.de](mailto:info@miweba.de)

WEEE-Nr. DE54010438

 **MIWEBA.DE**

 /miwebagmbh  /miwebaTV  /miweba.de