



**ACTIONBIKES**  
M O T O R S



ORIGINAL BEDIENUNGSANLEITUNG

# S-10 FARMER

## BENZIN-KINDERQUAD

Artikelnummer: PR0009678

# EINLEITUNG

**Sehr geehrte Kundin, sehr geehrter Kunde,**

wir möchten Sie zum Kauf Ihres neuen Benzin-Kinderquads der Marke Actionbikes beglückwünschen. Miweba ist Deutschlands größtes Kinderautohaus und bietet eine breite Palette an Kinder-Elektrofahrzeugen und Crossbikes an. Alle Fahrzeuge entsprechen den derzeit gültigen Normen und verfügen somit über höchste Qualitätsstandards.

Damit Sie Ihr Kinderquad mit voller Funktionsfähigkeit nutzen können und noch lange Freude daran haben, lesen Sie die Gebrauchsanleitung vor Inbetriebnahme sorgfältig durch.

Wir wünschen Ihnen viel Spaß beim Fahren!

Lesen Sie dieses gesamte Dokument vor der Inbetriebnahme und der ersten Benutzung aufmerksam durch. Es liegt in Ihrer Verantwortung, jeden Nutzer dieses Geräts in allen Sicherheitsvorkehrungen und Hinweisen sorgfältig und ordnungsgemäß zu unterweisen. Bewahren Sie diese Gebrauchsanleitung sicher und sorgfältig auf!

**Wir lassen Sie nicht alleine!**

Sollten Sie Hilfe bei der Inbetriebnahme oder bei der Instandhaltung Ihres Fahrzeugs benötigen, können Sie uns gerne unter der unten angegebenen Telefonnummer erreichen. So lassen sich alle Fragen schnell und unkompliziert in einem Telefonat klären. Alternativ können Sie uns auch eine Mail zuschicken. Unser Serviceteam steht Ihnen zudem gerne für Fragen rund um die Reparatur und den Austausch von Teilen zur Verfügung.

## Miweba GmbH

 Gewerbepark 20  
96149 Breitengüßbach

 09544 9879080

 [info@miweba.de](mailto:info@miweba.de)

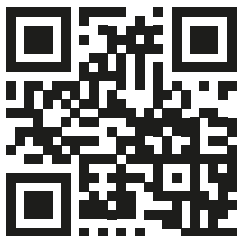

[miweba.de](https://www.miweba.de)



[@miwebaTV](https://www.youtube.com/@miwebaTV)



[@miweba.de](https://www.instagram.com/@miweba.de)



[@miwebagmbh](https://www.facebook.com/@miwebagmbh)

# INHALTSVERZEICHNIS

1. Sicherheitshinweise .....	3
2. Lieferumfang .....	4
3. Produktübersicht .....	5
4. Montage .....	6
5. Bedienung.....	8
6. Fernbedienung.....	16
7. Problembehandlung.....	17
8. Wartung.....	18
9. Entsorgung .....	20
10. Technische Daten .....	21
11. Konformität .....	21

## HILFE ZUM PRODUKT

Weitere Informationen wie YouTube-Aufbauvideos, die aktuelle Anleitung, FAQs zum Produkt sowie technische Daten finden Sie unter diesem Link.

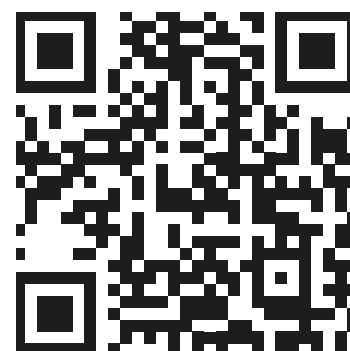

Scannen Sie hierfür einfach den QR-Code.

<http://l.miweba.de/s-10-125ccm>

# 1. SICHERHEITSHINWEISE

Lesen Sie diese Bedienungsanleitung vor der Inbetriebnahme und ersten Nutzung sorgfältig durch. Es liegt in Ihrer Verantwortung, alle Nutzer des Kinderquads umfassend über die Sicherheitsvorkehrungen und Hinweise zu unterrichten. Bewahren Sie diese Anleitung sorgfältig auf und führen Sie regelmäßige Wartungsarbeiten am Kinderquad durch, da die Gewährleistung andernfalls erlöschen kann.

## **Folgende Hinweise sind unbedingt zu beachten und zu befolgen:**

Das Kinderquad ist für Kinder ab 8 Jahren geeignet. Die maximale Traglast von 82 kg darf nicht überschritten werden und bezieht sich auf das Gesamtgewicht von Fahrer und etwaigem Gepäck. Dieses Fahrzeug darf nur von einem Kind gleichzeitig genutzt werden - Beifahrer sind nicht erlaubt. Kinder mit eingeschränktem Gleichgewichtssinn, eingeschränkten Reflexen oder Sehschwächen sollten dieses Fahrzeug nicht verwenden. Die Verantwortung für das Verhalten der Kinder liegt vollständig bei den Eltern oder Aufsichtspersonen, das Quad darf nur unter ständiger Aufsicht eines Erwachsenen benutzt werden. Das Tragen geeigneter Schutzkleidung ist verpflichtend. Dazu gehören ein CE-zertifizierter Helm, Handschuhe, stabile Schuhe sowie Ellenbogen- und Knieschoner. Erwachsene müssen ihre Kinder in sicherem Umgang mit dem Fahrzeug unterweisen und sicherstellen, dass sie die Anweisungen verstanden haben und befolgen.

Vor jeder Fahrt müssen sicherheitsrelevante Komponenten überprüft werden. Kontrollieren Sie die Bremsen, den Reifendruck, den festen Sitz von Schrauben und Muttern sowie den ordnungsgemäßen Zustand des Antriebs. Beschädigte oder defekte Teile müssen vor der Nutzung repariert werden, das Quad darf nur in technisch einwandfreiem Zustand verwendet werden. Sollten während der Nutzung ungewöhnliche Geräusche, Rauch oder Gerüche auftreten, muss der Motor sofort abgestellt und das Fahrzeug von qualifiziertem Fachpersonal überprüft werden.

Das Kinderquad darf nur im Freien oder an gut belüfteten Orten betrieben werden, da die Abgase gesundheitsschädlich sind. Der Tank darf ausschließlich von einem Erwachsenen befüllt werden, wobei der Motor vor dem Tanken abzustellen ist. Warten Sie mindestens 5 Minuten, bevor der Tankdeckel geöffnet wird, um das Entweichen von Dämpfen zu minimieren. Vermeiden Sie jeglichen Kontakt mit offenen Flammen oder Funken beim Tanken, da Explosionsgefahr besteht. Verwenden Sie ausschließlich E5-Kraftstoff oder Super Bleifrei; E10-Kraftstoff ist für dieses Fahrzeug nicht geeignet. Kraftstoff und Öl sind nur an gut belüfteten Orten zu lagern, direkter Hautkontakt oder das Einatmen von Dämpfen sollte vermieden werden. Bei auslaufendem Kraftstoff oder Öl darf das Fahrzeug nicht gestartet werden, da dies eine Brandgefahr darstellt.

Während oder kurze Zeit nach der Nutzung dürfen weder der Motor noch der Auspuff berührt werden, da diese Komponenten heiß werden und schwere Verbrennungen verursachen können. Dauerhafte Vollgasfahrten sollten vermieden werden, um den Motor nicht zu überlasten. Kleidung oder lose Gegenstände wie Schnürsenkel dürfen sich nicht in bewegliche Teile verfangen. Stellen Sie sicher, dass Kinder die Räder während der Fahrt nicht berühren und keine Körperteile oder Gegenstände in die Öffnungen des Fahrzeugs stecken. Das Quad darf nicht auf nassen, sandigen oder rutschigen Untergründen betrieben werden, da dies zu Kontrollverlust führen kann. Fahren Sie nicht auf öffentlichen Straßen, Plätzen, Parkplätzen oder Wegen, da dieses Fahrzeug nicht für den Straßenverkehr zugelassen ist.

Die Not-Aus-Leine und der Motor-Aus-Schalter müssen korrekt verwendet werden, um den Motor im Notfall schnell abstellen zu können. Der Motor darf nicht gestartet werden, wenn der Luftfilter entfernt ist. Berühren Sie außerdem nicht die Zündkerze oder deren Kabel, während der Motor läuft, um Stromschläge zu vermeiden.





Das Fahrzeug sollte weder in Wasser oder andere Flüssigkeiten eingetaucht noch dauerhaft Feuchtigkeit oder extremen Temperaturen ausgesetzt werden. Zur Reinigung dürfen keine aggressiven oder scheuernden Mittel verwendet werden. Schalten Sie das Quad vor allen Wartungs- oder Reinigungsarbeiten aus und warten Sie, bis es vollständig abgekühlt ist. Schwangere sowie Personen, die Alkohol oder Drogen konsumiert haben, dürfen das Quad nicht nutzen.

### **Hinweis:**

Dieses Kinderquad ist nach geltendem Gesetz in Deutschland nicht für den Straßenverkehr zugelassen! Sie dürfen deshalb nicht auf Straßen, öffentlichen Plätzen, Feld- und Waldwegen und auch nicht auf Parkplätzen fahren. Wer dennoch auf öffentlichem Grund von der Polizei angetroffen wird, läuft Gefahr wegen Fahrens eines nicht zugelassenen Fahrzeugs, eines Verstoßes gegen die Versicherungspflicht und evtl. Fahrens ohne Fahrerlaubnis zur Verantwortung gezogen zu werden. Tragen Sie zu Ihrem eigenen Schutz immer ausreichende Schutzkleidung. Schadensansprüche infolge eines Unfalls lehnen wir ab.

## 2. LIEFERUMFANG

Im Lieferumfang Ihres Kinderquads befinden sich:

Artikelbezeichnung	Abbildung	Menge
Benzin-Kinderquad S-10 Farmer (Montage erforderlich)		1
Zündschlüssel		2
Montagematerial		1
Bedienungsanleitung oder QR-Code-Flyer		1

# 3. PRODUKTÜBERSICHT



## Fernbedienung



**Hinweis:**  
Für die Fernbedienung wird 1x CR2032-Batterie benötigt (nicht im Lieferumfang enthalten).

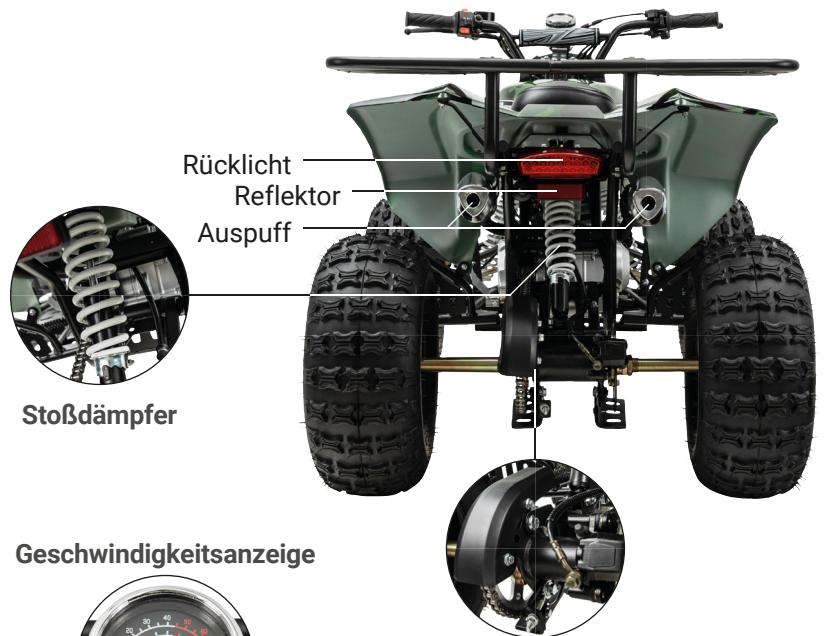

# 4. MONTAGE



Stellen Sie das Fahrzeug auf einen Montageständer oder eine Erhöhung, um den Zusammenbau zu erleichtern.

Legen Sie sich alle benötigten Teile bereit:

- Lenkerklammern (oben und unten)
- Lenkerbefestigungsschrauben
- Werkzeug zur Befestigung



Legen Sie die untere Lenkerklemme auf die Lenkeraufnahme. Fixieren Sie den Lenker mit der oberen Lenkerklemme.

Legen Sie den Tacho (ggf. auch die Richtungsanzeige) auf die oberen Lenkerklammern und schrauben Sie den Lenker mithilfe der Schrauben fest. Achten Sie hierbei darauf, die Schrauben immer über Kreuz und gleichmäßig anzuziehen. Versichern Sie sich außerdem, dass der Lenker den richtigen Winkel hat (siehe Abbildung).



Schieben Sie das Rad auf die Radnabe der Hinterachse. Falls die Radnabe noch nicht montiert ist, befestigen Sie das Rad zuerst an der Radnabe. Ziehen Sie die Radschrauben mit einem Drehmoment von 45 – 50 Nm an. Legen Sie eine Scheibe unter die Mutter der Radnabe und schrauben Sie diese auf die Hinterachse. Ziehen Sie die Mutter mit einem Drehmoment von 120 – 130 Nm an und sichern Sie sie mit Schraubensicherungsmittel.

Halten Sie dabei die Bremse betätigt oder verwenden Sie einen Schlagschrauber. Stecken Sie einen Splint durch die Mutter und biegen Sie ihn um.

Bringen Sie die Radkappen an. Um das Anbringen zu erleichtern, können die Gummikappen leicht erwärmt werden.

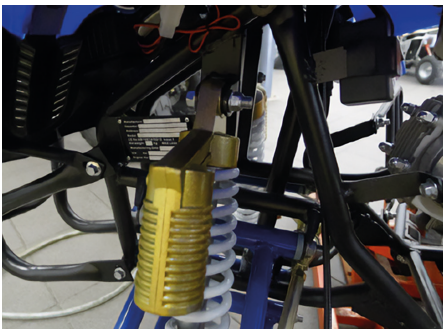

Bevor das vordere Rad montiert werden kann, müssen zuerst die Stoßdämpfer in der oberen Halterung befestigt werden. Ziehen Sie die Schraube fest an.



Setzen Sie die Bremstrommel auf die Vorderachse und achten Sie darauf, dass sie korrekt in der Führung sitzt. Befestigen Sie die Trommel mit der Mutter und sichern Sie diese mit einem Splint, den Sie anschließend umbiegen.

### Hinweis:

**Die Mutter darf nur so weit angezogen werden, dass ein leichter Widerstand beim Drehen spürbar ist. Andernfalls könnten die Lager beschädigt werden. Ziehen Sie außerdem die bereits versplinteten Kugelköpfe nach und ersetzen Sie den Splint durch einen neuen, den Sie ebenfalls umbiegen.**

Montieren Sie das Rad auf die Bremstrommel und ziehen Sie die Radmuttern mit einem Drehmoment von 45 – 50 Nm fest.

## 4. MONTAGE (FORTSETZUNG)



Montieren Sie den Frontbumper und den Gepäckträger.

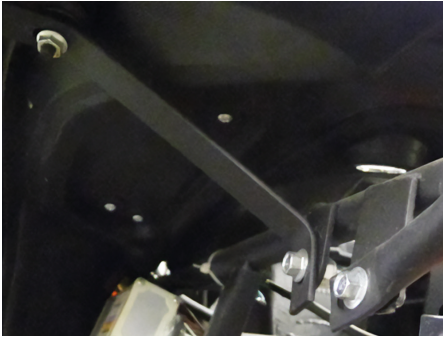

Die beige-lieferten Halter stabilisieren den hinteren Kotflügel. Diese werden vor der Halterung des Gepäckträgers montiert.



Um das Fahrzeug starten zu können, muss die mitgelieferte Batterie korrekt unter dem Sitz eingebaut werden. Falls Ihr Fahrzeug mit einer bereits befüllten Batterie geliefert wurde, schließen Sie diese einfach an. Sollte die Batterie noch befüllt werden müssen, entfernen Sie zunächst die Schutzfolie des Säurepacks. Ziehen Sie anschließend die Folie der Batterie ab und setzen Sie den Säurepack umgedreht auf die Batterie, sodass die Aluminiumfolie durch Eindrücken zerstört wird und die Flüssigkeit in die Batterie einfließen kann. Nach vollständiger Befüllung der Batterie lassen Sie diese etwa eine Stunde lang entgasen, bevor Sie den Deckel aufsetzen. Danach muss die Batterie vollständig geladen werden. Während der Befüllung sollten Sie geeignete Schutzausrüstung wie Handschuhe und Schutzbrille tragen. Dieser Vorgang darf ausschließlich von Erwachsenen durchgeführt werden.



Beim Anschließen der Batterie befestigen Sie zunächst das rote Kabel am Pluspol (+) der Batterie und danach das schwarze Kabel am Minuspol (-). Achten Sie auf eine ordnungsgemäße Verbindung, um Schäden oder Fehlfunktionen zu vermeiden.

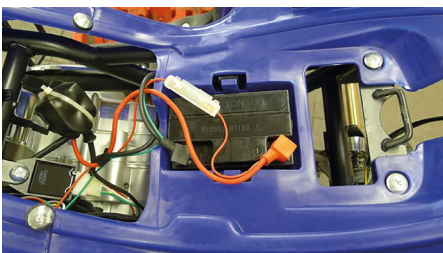

Falls vorhanden, können Sie ein wenig Pol-Fett auf die beiden Pole der Batterie geben, um diese zu schützen.

### Abschließende Schritte vor der Inbetriebnahme

Überprüfen Sie, ob alle Bauteile am Lenker sicher befestigt sind und ziehen Sie diese bei Bedarf fest. Ziehen Sie auch die Verkleidungsschrauben, Motorhalteschrauben und Schrauben der Querlenker nach.

Um das Fahrzeug betriebsbereit zu machen, setzen Sie die Sicherung in den Sicherungshalter ein. Der Sicherungshalter ist durch das rote Kabel am Batteriekasten leicht zu finden. Achten Sie darauf, dass die Zündung ausgeschaltet ist, um einen Funkenüberschlag zu vermeiden. Falls erforderlich, lassen Sie diesen Schritt von einer qualifizierten Elektrofachkraft ausführen.

Schließen Sie das Ladegerät an die vorgesehene Buchse an und laden Sie das Fahrzeug vollständig auf. Eine vollständige Ladung verlängert die Lebensdauer der Batterie.

Prüfen Sie nach der ersten Fahrt alle sicherheitsrelevanten Schrauben und ziehen Sie diese nach. Wiederholen Sie diesen Schritt regelmäßig, insbesondere nach längeren Fahrten.



# 5. BEDIENUNG

## Zündschloss

Das Zündschloss befindet sich mittig am Lenker des Kinderquads. Drehen Sie den Schlüssel im Uhrzeigersinn, um das Kinderquad zu starten. Drehen Sie den Schlüssel gegen den Uhrzeigersinn, um das Kinderquad auszuschalten.



## Elektrostarter

Ihr Kinderquad ist mit einem praktischen Elektrostarter ausgestattet, der ein einfaches und komfortables Starten des Motors ermöglicht. Im Gegensatz zu einem mechanischen Seilzugstarter startet der Elektrostarter den Motor elektrisch auf Knopfdruck, was den Startvorgang insbesondere für Kinder deutlich erleichtert.



Nutzen Sie den Elektrostarter wie folgt:

1. Stecken Sie den Schlüssel in das Zündschloss und drehen Sie ihn in die Position „ON“ (Zündung ein).
2. Stellen Sie sicher, dass sich das Quad im Neutralgang befindet.  
Dies verhindert ein ungewolltes Losfahren beim Starten.
3. Stellen Sie sicher, dass sich keine Hindernisse in der Nähe der Räder befinden.
4. Drücken Sie den Elektrostarter und halten Sie ihn gedrückt, bis der Motor anspringt (meist 1 – 2 Sekunden).  
Lassen Sie den Knopf sofort los, sobald der Motor läuft.
5. Lassen Sie den Motor für ca. 2 Minuten im Leerlauf laufen, bevor Sie losfahren, damit er sich auf Betriebstemperatur einstellen kann.

### Wichtige Hinweise:

- Drücken Sie den Startknopf nicht länger als 5 Sekunden - längeres Drücken kann den Elektrostarter oder die Batterie beschädigen.
- Warten Sie zwischen Startversuchen: Sollte der Motor nicht direkt anspringen, warten Sie einige Sekunden, bevor Sie es erneut versuchen.
- Der Elektrostarter benötigt eine geladene Batterie. Laden Sie die Batterie regelmäßig, um Startprobleme zu vermeiden.
- Halten Sie die Kontakte der Batterie sauber und überprüfen Sie die Verkabelung regelmäßig.
- Lassen Sie den Elektrostarter und die Batterie bei Bedarf von einem Fachmann warten.

## Not-Aus-Leine

Die Not-Aus-Leine finden Sie entweder am Heck (unterhalb des Gepäckträgers) oder am Lenker.

Sie wird während der Fahrt mit dem Fahrer verbunden und sorgt dafür, dass der Motor automatisch abschaltet, sobald der Kontakt zwischen Leine und Quad verloren geht, z. B. im Falle eines Sturzes.

In diesem Fall wird die Zündung durch das Abziehen der Leine unterbrochen, wodurch das Benzin-Kinderquad sofort stoppt. Vor jeder Fahrt muss sichergestellt werden, dass die Not-Aus-Leine sicher und korrekt am Fahrer befestigt ist. Stellen Sie auch sicher, dass Ihr Kind die Funktionsweise der Leine verstanden hat und sie vor jeder Fahrt zuverlässig anlegt.



### Hinweis:

Vermeiden Sie Vollgasbetrieb.

Starten und betreiben Sie das Fahrzeug nur im Freien oder an gut belüfteten Orten.

# 5. BEDIENUNG

## (FORTSETZUNG)

### Daumengas

Das Daumengas auf der rechten Seite des Lenkers regelt die Geschwindigkeit des Kinderquads, indem er die Drehzahl des Motors steuert.

Bewegen Sie den Griff langsam nach rechts, um die Geschwindigkeit zu erhöhen. Bewegen Sie den Griff langsam nach links, um die Geschwindigkeit zu verringern.

Um das Quad sicher zu fahren, sollte das Daumengas immer gleichmäßig und niemals ruckartig betätigt werden. Eine plötzliche Beschleunigung kann das Fahrzeug instabil machen und zu einem Kontrollverlust führen, besonders in unebenem Gelände. Besonders in kurvigen oder schwierigen Geländeabschnitten sollte die Geschwindigkeit stets angepasst werden, um eine sichere Handhabung zu gewährleisten. Fahren Sie nicht mit voller Geschwindigkeit in unbekanntem Terrain. Vermeiden Sie es, das Daumengas übermäßig zu bewegen oder das Fahrzeug mit zu hohem Gasdruck zu betreiben, da dies den Motor überlasten und zu Schäden führen kann. Wenn Sie neu im Umgang mit dem Quad sind, empfiehlt es sich, an einem sicheren, flachen Ort zu üben, um das Gefühl für das Daumengas und das Anfahren zu entwickeln. Achten Sie darauf, dass das Daumengas immer frei von Schmutz und Ablagerungen bleibt. Bei Blockierungen oder Störungen sollte es sofort überprüft und gegebenenfalls gewartet oder repariert werden, um eine sichere Fahrt zu gewährleisten.

Halten Sie während der Fahrt immer beide Hände am Lenker, fahren Sie niemals einhändig.



### Einstellbares Federbein

Das hintere Federbein Ihres Kinderquads ist einstellbar. Dies ermöglicht es Ihnen, die Federung an verschiedene Fahrbedingungen und Anforderungen anzupassen. Die Federung trägt dazu bei, Unebenheiten zu dämpfen und die Stabilität während der Fahrt zu gewährleisten. Durch die Einstellbarkeit können Sie die Federung individuell anpassen, um den Fahrkomfort und die Sicherheit zu erhöhen.

Justieren Sie das Federbein wie folgt:

1. Federbein lokalisieren:

Das Federbein befindet sich an der Hinterachse des Quads.

2. Geeignete Einstellung wählen:

- Weichere Federung: Für holpriges Gelände oder leichtere Fahrer geeignet. Sie sorgt für mehr Komfort, kann jedoch bei höheren Geschwindigkeiten weniger stabil sein.
- Härtere Federung: Für ebene Untergründe, schnellere Fahrten oder schwerere Fahrer ideal. Sie bietet mehr Stabilität, aber weniger Komfort auf unebenem Gelände.

3. Einstellmechanismus bedienen:

- Das Federbein verfügt über einen Einstellring, der mit einem Hakenschlüssel oder einem ähnlichen Werkzeug gedreht wird.
- Drehen Sie den Einstellring nach oben, um die Federung zu härten oder nach unten, um sie weicher zu machen.

4. Probelauf durchführen:

Nach der Anpassung fahren Sie eine kurze Strecke, um die Federung zu testen. Passen Sie sie bei Bedarf weiter an, bis die gewünschte Einstellung erreicht ist.



Einstellvorrichtung für das Federbein



### Wichtige Hinweise:

- Vermeiden Sie übermäßiges Verstellen des Einstellrings, da dies die Mechanik beschädigen kann.
- Halten Sie die Federbeine sauber und frei von Schmutz, um eine lange Lebensdauer zu gewährleisten.

# 5. BEDIENUNG

## (FORTSETZUNG)

### Vorderrad- und Hinterradbremse

Der rechte Bremshebel des Lenkers dient zum Abbremsen der Vorderräder. Ziehen Sie den Bremshebel vorsichtig und gleichmäßig, um die Bremskraft zu dosieren und ein sicheres Anhalten zu gewährleisten. Vermeiden Sie ein abruptes Ziehen des Hebels, um ein mögliches Blockieren der Vorderräder zu verhindern. Die Vorderradbremse sollte regelmäßig auf Funktion und Verschleiß geprüft werden, um optimale Sicherheit zu gewährleisten.

Der linke Bremshebel des Lenkers dient zum Abbremsen der Hinterräder. Ziehen Sie den Hebel behutsam, um die Geschwindigkeit zu reduzieren oder das Fahrzeug zum Stehen zu bringen. Eine gleichmäßige Betätigung der Hinterradbremse, gegebenenfalls in Kombination mit der Vorderradbremse, sorgt für eine stabile und sichere Bremsung. Prüfen Sie die Hinterradbremse regelmäßig auf korrekte Funktion und Verschleiß, um eine zuverlässige Bremsleistung zu gewährleisten.



Hinterradbremse



Vorderradbremse

### Reifen

Die Reifen des Kinderquads sind luftgefüllt und sorgen für optimale Fahrstabilität und Traktion auf verschiedenem Gelände. Überprüfen Sie regelmäßig den Luftdruck und passen Sie ihn bei Bedarf an – den optimalen Wert (in psi) finden Sie auf dem Reifen. Unsachgemäßer Luftdruck kann die Fahreigenschaften negativ beeinflussen: Zu niedriger Druck kann den Reifen beschädigen oder die Abnutzung beschleunigen, während zu hoher Druck die Haftung und Stabilität verringern kann.

Die Reifen sollten stets in einwandfreiem Zustand sein. Übermäßig abgenutzte Reifen mindern Traktion und Sicherheit. Prüfen Sie regelmäßig die Profiltiefe – sie sollte mindestens 2 mm betragen. Fahren Sie nicht mit beschädigten oder stark abgenutzten Reifen. Versuchen Sie auch nicht, beschädigte Reifen selbst zu reparieren, da dies die Stabilität des Quads beeinträchtigen kann.

Bei Schäden oder ungewöhnlicher Abnutzung lassen Sie die Reifen von Fachpersonal austauschen. Regelmäßige Kontrolle und Pflege erhöhen die Sicherheit und Lebensdauer des Quads.



### Kette

Die Kette muss korrekt gespannt sein. Eine falsche Spannung beeinträchtigt die Leistung und erhöht den Verschleiß. Überprüfen und justieren Sie regelmäßig die Kettenspannung. Sie sollte mit leichtem Widerstand durchgezogen werden können. Reinigen Sie die Kette regelmäßig, besonders nach Geländefahrten, mit einem weichen Tuch oder einer Bürste. Schmieren Sie sie mit geeignetem Kettenöl und entfernen Sie überschüssiges Öl, um Schmutzsammlungen zu vermeiden. Kontrollieren Sie die Kette auf Abnutzung oder Schäden. Tauschen Sie sie bei Dehnung oder defekten Gliedern aus.

Überprüfen Sie, ob die Schutzabdeckung sicher befestigt und unbeschädigt ist. Eine defekte Abdeckung erhöht das Verletzungsrisiko.



# 5. BEDIENUNG

## (FORTSETZUNG)

### Trommelbremsen

Die Trommelbremsen an der Vorderachse des Kinderquads sorgen für eine zuverlässige Bremswirkung und ergänzen die hydraulische Scheibenbremse an der Hinterachse. Kontrollieren Sie regelmäßig den Zustand der Bremsbeläge und der Bremstrommel, da abgenutzte oder beschädigte Komponenten die Bremsleistung beeinträchtigen können. Entfernen Sie vorsichtig Staub und Schmutz mit einer weichen Bürste oder Druckluft, vermeiden Sie den Kontakt mit Schmierstoffen, da diese die Bremswirkung gefährden. Eine korrekte Einstellung ist wichtig, da eine falsche Einstellung die Bremsleistung mindern kann. Lassen Sie Reparaturen oder Einstellarbeiten von Fachpersonal durchführen und testen Sie die Bremsen regelmäßig, insbesondere nach Wartungsarbeiten. Eine regelmäßige Inspektion und Pflege gewährleistet eine zuverlässige Bremsleistung und trägt zur Sicherheit des Kinderquads bei.



### Scheibenbremse

Bremsflüssigkeit ist stark reizend. Vermeiden Sie den Kontakt mit Haut und Augen. Bei Hautkontakt spülen Sie die Stelle gründlich mit Wasser ab und suchen Sie bei Augenkontakt sofort ärztliche Hilfe auf. Lagern Sie Bremsflüssigkeit außerhalb der Reichweite von Kindern!

Die Bremsflüssigkeit trägt die Bezeichnung DOT 4, darf nicht mit anderen Bremsflüssigkeiten gemischt und nicht in offenen Behältern aufbewahrt werden, da sie Wasser absorbiert und unbrauchbar wird. Verwenden Sie keine zu lange oder unsachgemäß gelagerte Bremsflüssigkeit. Da Bremsflüssigkeit lackierte Oberflächen und Kunststoffe beschädigen kann, spülen Sie Verschmutzungen auf Lack oder Verkleidungsteilen sofort mit Wasser ab.



### Kraftstofftank

Der Kraftstofftank befindet sich vor dem Sitz des Kinderquads. Er dient zur Aufbewahrung des benötigten Kraftstoffs und ist mit einem Schraubdeckel versehen. Befüllen Sie den Tank ausschließlich mit E5-Kraftstoff oder Super Bleifrei. E10-Kraftstoff ist für dieses Fahrzeug ungeeignet und kann zu Schäden führen. Das Tanken darf nur von einem Erwachsenen durchgeführt werden und der Motor muss währenddessen ausgeschaltet sein. Warten Sie mindestens 5 Minuten nach dem Abschalten des Motors, bevor Sie den Tankdeckel öffnen, um das Entweichen von Dämpfen zu ermöglichen.



Tanken Sie ausschließlich im Freien oder an gut belüfteten Orten. Vermeiden Sie jeglichen Kontakt mit offenen Flammen oder Funken, da Explosionsgefahr besteht. Achten Sie darauf, dass kein Kraftstoff auf heiße Bauteile wie den Motor oder den Auspuff tropft. Sollte dennoch Kraftstoff verschüttet werden, reinigen Sie die betroffenen Stellen gründlich, bevor das Fahrzeug wieder genutzt wird. Lagern Sie Kraftstoff nur an gut belüfteten Orten und vermeiden Sie Hautkontakt sowie das Einatmen von Dämpfen. Der Tankdeckel muss nach dem Befüllen sicher verschlossen werden, um ein Austreten von Kraftstoff während der Fahrt zu verhindern.

#### Hinweis:

Starten und betreiben Sie das Fahrzeug nur im Freien oder an gut belüfteten Orten. Der Tank darf nur von einem Erwachsenen befüllt werden und der Motor ist vorher auszuschalten. Warten Sie mindestens 5 Minuten vor dem Öffnen des Tankdeckels. Verwenden Sie ausschließlich E5-Kraftstoff oder Super Bleifrei (kein E10). Vermeiden Sie offene Flammen oder Funken beim Tanken. Lagern Sie Kraftstoff nur an gut belüfteten Orten und vermeiden Sie Hautkontakt oder das Einatmen von Dämpfen. Starten Sie das Fahrzeug nicht bei Kraftstoff- oder Öllecks, da verschütteter Kraftstoff auf heißen Bauteilen Feuer fangen kann.

# 5. BEDIENUNG

## (FORTSETZUNG)

### Fußablage (links mit Gangschaltung)

Die Fußablagen befinden sich beiderseits unterhalb vom Sitz. In die linke Fußablage ist die Gangschaltung für Vorwärts-, Rückwärts- und Neutralgang integriert. Eine Fußschaltung ermöglicht das Wechseln zwischen den verschiedenen Gängen (vorwärts, rückwärts, neutral) durch Betätigen des Schalthebels mit dem Fuß, der durch ein Antippen nach oben oder unten bewegt wird. Die Gangwechsel folgen einer vordefinierten Reihenfolge.

Die genaue Gangposition wird über die Kontrollleuchten seitlich der Geschwindigkeitsanzeige sichtbar gemacht. Ein sanftes Antippen des Hebels ist wichtig, um Schäden am Getriebe zu vermeiden.



Fußablage mit Gangschaltung (links)

Kontrollleuchte für Rückwärtsgang (R)

Kontrollleuchte für Neutralstellung (N)

### Vergaser

Der Vergaser sorgt dafür, dass der Motor das richtige Gemisch aus Luft und Kraftstoff erhält. Dieses Gemisch wird für die Verbrennung benötigt, um das Quad anzutreiben. Der Vergaser arbeitet automatisch, sobald der Motor läuft, erfordert jedoch eine regelmäßige Wartung. Überprüfen Sie den Vergaser in regelmäßigen Abständen auf Verschmutzungen oder Verstopfungen und reinigen Sie ihn bei Bedarf, um eine optimale Funktion sicherzustellen. Ein korrekt eingestellter Vergaser gewährleistet eine gute Motorleistung, einen stabilen Lauf und einen angemessenen Kraftstoffverbrauch.

Der Vergaser ist ein Präzisionsteil und sollte nur von ausgebildetem Personal ausgetauscht bzw. ausgebaut werden.

Sollte das Fahrzeug längere Zeit nicht genutzt werden, ist es ratsam, den Kraftstoff aus dem Tank abzulassen und den Vergaser leer laufen zu lassen.

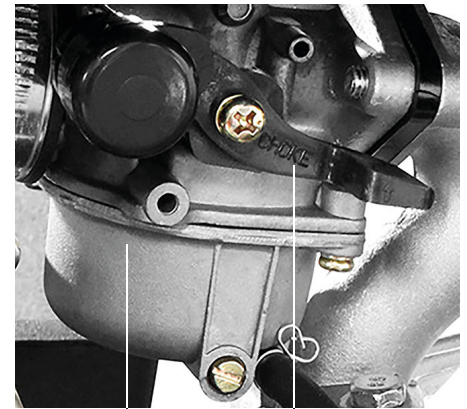

Vergaser

Chokehebel

### Chokehebel

Der Chokehebel erleichtert das Starten des Motors bei niedrigen Temperaturen oder wenn der Motor kalt ist, indem er das Luft-Kraftstoff-Gemisch anreichert. Aktivieren Sie den Choke, indem Sie den Hebel nach oben bewegen, bevor Sie den Motor starten. Sobald der Motor stabil läuft und sich erwärmt hat, stellen Sie den Chokehebel wieder in die Ausgangsposition zurück.

Ein korrekt verwendeter Choke sorgt für einen reibungslosen Kaltstart und verhindert übermäßigen Kraftstoffverbrauch.

### Motor-Aus-Schalter

Der Motor-Aus-Schalter am Lenker Ihres Kinderquads dient zur schnellen und sicheren Abschaltung des Motors.

Nutzen Sie den Schalter in folgenden Situationen:

- Notabschaltung: Drücken Sie den Schalter, um den Motor sofort abzuschalten, beispielsweise in Gefahrensituationen.
- Beendigung der Fahrt: Schalten Sie den Motor mit diesem Schalter aus, bevor Sie das Fahrzeug abstellen.

Stellen Sie den Schalter nach der Nutzung wieder in die Ausgangsposition, um das Quad beim nächsten Start problemlos einschalten zu können. Eine regelmäßige Überprüfung der Funktionstüchtigkeit des Schalters wird empfohlen.



# 5. BEDIENUNG

## (FORTSETZUNG)

### Luftfilter

Der Luftfilter verhindert, dass Schmutzpartikel, Staub und andere Verunreinigungen in den Motor gelangen. Ein sauberer Luftfilter sorgt für eine optimale Luftzufuhr und schützt den Motor vor Schäden.

Überprüfen und reinigen Sie den Luftfilter alle 1x im Monat wie folgt:

1. Entnehmen Sie den Luftfilter vom Fahrzeug.
2. Waschen Sie den Filter mit klarem Wasser und lassen Sie ihn vollständig trocknen.
3. Setzen Sie den getrockneten Filter wieder ordnungsgemäß ein.

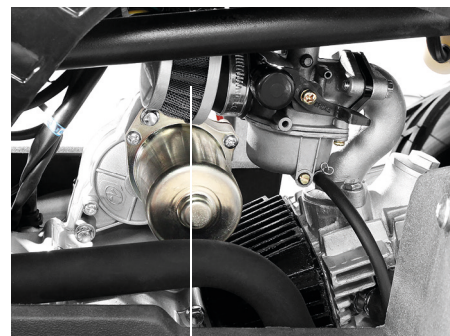

Luftfilter

### Wichtige Hinweise:

- Verwenden Sie niemals Benzin oder alkoholhaltige Reinigungsmittel, da diese den Filter entflammen und Explosionsgefahr verursachen können.
- Starten Sie den Motor niemals ohne eingesetzten Luftfilter, da dies zu schweren Motorschäden führen kann.
- Stellen Sie sicher, dass der Luftfilter intakt ist und keine Beschädigungen aufweist.
- Achten Sie darauf, dass der Luftfilter beim Waschen des Fahrzeugs nicht nass wird. Falls doch, stellen Sie unbedingt sicher, dass er vollständig trocknen kann.
- Überprüfen Sie das Fahrzeug regelmäßig auf mögliche Leckagen entlang der Luftzufuhr.

### Batterie

Die Batterie ist ein zentraler Bestandteil Ihres Kinderquads und erfordert sorgfältige Handhabung. Achten Sie auf Folgendes:

- Entfernen Sie die Batterie vor längerer Standzeit und lagern Sie sie an einem kühlen, trockenen und frostfreien Ort. Stellen Sie sicher, dass Plus- und Minuspol nicht miteinander in Kontakt kommen, um Kurzschlüsse und mögliche Explosionen zu vermeiden.
- Die Batterie enthält ätzende Säure und kann explosive Gase freisetzen. Vermeiden Sie Kontakt mit Haut und Kleidung. Tragen Sie immer Schutzhandschuhe und Schutzbrille. Sollte Säure auf die Haut gelangen, spülen Sie sie sofort mit klarem Wasser ab. Bei Augenkontakt spülen Sie gründlich mit Wasser und suchen Sie umgehend einen Arzt auf. Halten Sie die Batterie von Funken, Flammen und Zigaretten fern.
- Falls die Batterie nicht vorgefüllt ist, folgen Sie den Hinweisen zur Befüllung mit dem mitgelieferten Säurepack. Lassen Sie die Batterie nach dem Befüllen mindestens 1 Stunde lang entgasen und laden Sie sie vollständig auf. Schließen Sie beim Einbau zuerst das rote Kabel (+) und danach das schwarze Kabel (-) an.



Batterie

# 5. BEDIENUNG

## (FORTSETZUNG)

### Checkliste vor jeder Fahrt

Vor jeder Fahrt müssen sicherheitsrelevante Komponenten überprüft werden. Beschädigte oder defekte Teile müssen vor der Nutzung repariert werden, das Quad darf nur in technisch einwandfreiem Zustand verwendet werden. Sollten während der Nutzung ungewöhnliche Geräusche, Rauch oder Gerüche auftreten, muss der Motor sofort abgestellt und das Fahrzeug von qualifiziertem Fachpersonal überprüft werden.

#### Lose Teile

Prüfen und sichern Sie alle Befestigungselemente (Muttern und Schrauben) vor jeder Fahrt. Es sollten keine ungewöhnlichen Klappergeräusche oder Geräusche von losen Teilen oder gebrochenen Komponenten zu hören sein. Wenn Sie sich nicht sicher sind, bitten Sie einen erfahrenen Mechaniker, dies zu überprüfen.

#### Bremsen

Prüfen Sie die Bremsen auf ihre Funktionstüchtigkeit. Wenn Sie die Bremshebel betätigen, sollte die jeweilige Bremse eine positive Bremswirkung haben.

#### Rahmen, Gabel und Lenker

Prüfen Sie auf Risse oder gebrochene Verbindungen. Obwohl Rahmenbrüche selten sind, kann es vorkommen, dass eine aggressive Fahrweise den Rahmen verbiegt oder bricht. Machen Sie es sich zur Gewohnheit, den Rahmen Ihres Kinderquads regelmäßig zu überprüfen.

#### Reifendruck

Überprüfen Sie regelmäßig den Luftdruck und passen Sie ihn bei Bedarf an – den optimalen Wert (in psi) finden Sie auf dem Reifen. Die Reifen sollten stets in einwandfreiem Zustand sein. Prüfen Sie regelmäßig die Profiltiefe – sie sollte mindestens 2 mm betragen. Fahren Sie nicht mit beschädigten oder stark abgenutzten Reifen. Versuchen Sie auch nicht, beschädigte Reifen selbst zu reparieren, da dies die Stabilität des Quads beeinträchtigen kann. Bei Schäden oder ungewöhnlicher Abnutzung lassen Sie die Reifen von Fachpersonal austauschen.

#### Ölstand

Prüfen Sie den Ölstand des Fahrzeugs vor jeder Fahrt. Öffnen Sie hierfür den Verschluss, entnehmen Sie den Messstab, reinigen Sie ihn mit einem fusselfreien Tuch und führen Sie ihn in den Öltank ein. Entnehmen Sie ihn wieder und lesen Sie den aktuellen Ölstand ab - er muss zwischen MIN und MAX liegen. Liegt er unter dem Mindeststand (MIN) oder nur knapp darüber, geben Sie etwas Öl in den Tank. Befüllen Sie diesen immer nur vorsichtig in kleinen Mengen und kontrollieren Sie den Ölstand wieder.

#### Kraftstoffstand

Prüfen Sie auch den Füllstand des Kraftstofftanks regelmäßig und tanken Sie das Fahrzeug bei Bedarf auf. Der Tank darf ausschließlich von einem Erwachsenen befüllt werden, wobei der Motor vor dem Tanken abzustellen ist. Warten Sie mindestens 5 Minuten, bevor der Tankdeckel geöffnet wird, um das Entweichen von Dämpfen zu minimieren. Vermeiden Sie jeglichen Kontakt mit offenen Flammen oder Funken beim Tanken, da Explosionsgefahr besteht. Verwenden Sie ausschließlich E5-Kraftstoff oder Super Bleifrei; E10-Kraftstoff ist für dieses Fahrzeug nicht geeignet. Kraftstoff und Öl sind nur an gut belüfteten Orten zu lagern, direkter Hautkontakt oder das Einatmen von Dämpfen sollte vermieden werden. Bei auslaufendem Kraftstoff oder Öl darf das Fahrzeug nicht gestartet werden, da dies eine Brandgefahr darstellt.

#### Not-Aus-Leine

Stellen Sie sicher, dass Ihr Kind die Funktionsweise der Not-Aus-Leine verstanden hat und diese vor jeder Fahrt zuverlässig und korrekt anlegt.

#### Luftfilter

Überprüfen Sie den Zustand des Luftfilters und reinigen Sie ihn bei Bedarf. Der Luftfilter sollte 1x im Monat gereinigt werden.

#### Schutzausrüstung

Das Tragen geeigneter Schutzkleidung ist verpflichtend. Dazu gehören ein CE-zertifizierter Helm, Handschuhe, stabile Schuhe sowie Ellenbogen- und Knieschoner, fahren Sie nie barfuß oder in Sandalen und halten Sie die Schnürsenkel gebunden und aus dem Weg der Räder, des Motors und des Antriebssystems.

# 5. BEDIENUNG

## (FORTSETZUNG)

### Fahrzeug starten

#### Elektrostarter

Ihr Kinderquad ist mit einem praktischen Elektrostarter ausgestattet, der ein einfaches und komfortables Starten des Motors ermöglicht. Im Gegensatz zu einem mechanischen Seilzugstarter startet der Elektrostarter den Motor elektrisch auf Knopfdruck, was den Startvorgang insbesondere für Kinder deutlich erleichtert.



#### Chokehebel

Der Chokehebel erleichtert das Starten des Motors bei niedrigen Temperaturen oder wenn der Motor kalt ist, indem er das Luft-Kraftstoff-Gemisch anreichert. Aktivieren Sie den Choke, indem Sie den Hebel nach oben bewegen, bevor Sie den Motor starten. Sobald der Motor stabil läuft und sich erwärmt hat, stellen Sie den Chokehebel wieder in die Ausgangsposition zurück. Ein korrekt verwendeter Choke sorgt für einen reibungslosen Kaltstart und verhindert übermäßigen Kraftstoffverbrauch.

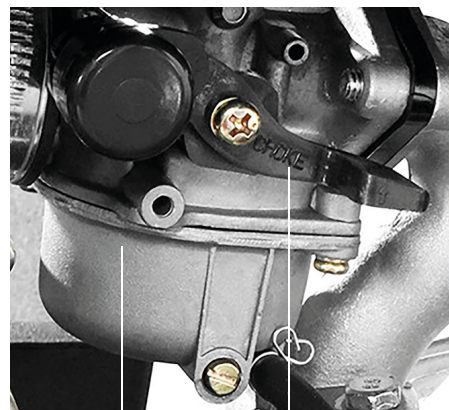

Vergaser      Chokehebel

Starten Sie Ihr Benzin-Kinderquad wie folgt:

1. Stecken Sie den Schlüssel in das Zündschloss und drehen Sie ihn in die Position „ON“ (Zündung ein).
2. Stellen Sie sicher, dass sich das Quad im Neutralgang befindet.
3. Schieben Sie den Chokehebel, der sich am Vergaser befindet, nach oben, um den Kaltstart zu erleichtern.
4. Stellen Sie sicher, dass sich keine Hindernisse in der Nähe der Räder befinden.
5. Ziehen Sie den linken Bremshebel an und drücken Sie gleichzeitig den Knopf für den Elektrostarter. Falls nötig, geben Sie während des Startvorgangs leicht Gas (maximal bis zur Hälfte). Halten Sie den Startknopf nicht länger als 5 Sekunden gedrückt, um Schäden an der Batterie oder dem Starter zu vermeiden. Sollte der Motor nicht anspringen, warten Sie einige Sekunden, bevor Sie den Vorgang wiederholen.
6. Nachdem der Motor erfolgreich gestartet ist, lassen Sie ihn etwa 2 Minuten im Leerlauf laufen, um ihn auf Betriebstemperatur zu bringen. Währenddessen schieben Sie den Chokehebel langsam wieder zurück in Ausgangsposition. Geben Sie dabei leicht Gas, falls erforderlich. Sollte der Motor dennoch ausgehen, liegt dies entweder daran, dass der Motor noch nicht warm genug ist oder das Standgas ist zu niedrig eingestellt. Das Standgas kann erhöht werden, indem Sie die goldene Einstellschraube am Vergaser nach im Uhrzeigersinn drehen.

#### Wichtige Hinweise:

- Drücken Sie den Startknopf nicht länger als 5 Sekunden - längeres Drücken kann den Elektrostarter oder die Batterie beschädigen.
- Warten Sie zwischen Startversuchen: Sollte der Motor nicht direkt anspringen, warten Sie einige Sekunden, bevor Sie es erneut versuchen.
- Der Elektrostarter benötigt eine geladene Batterie. Laden Sie die Batterie regelmäßig, um Startprobleme zu vermeiden.
- Halten Sie die Kontakte der Batterie sauber und überprüfen Sie die Verkabelung regelmäßig.
- Lassen Sie den Elektrostarter und die Batterie bei Bedarf von einem Fachmann warten.







# 6. FERNBEDIENUNG

**Hinweis:**

Um die Fernbedienung zu verwenden, öffnen Sie zuerst das Batteriefach und legen 1x CR2032-Batterie ein (nicht im Lieferumfang enthalten).



Drücken Sie den Knopf mit dem -Symbol, um die Alarmanlage für Ihr Benzin-Kinderquad zu aktivieren.  
Drücken Sie den Knopf mit dem -Symbol, um die Alarmanlage für Ihr Benzin-Kinderquad zu deaktivieren.  
Drücken Sie den Knopf mit dem -Symbol, um Ihr Benzin-Kinderquad fernzustrarten.  
Drücken Sie den Knopf mit dem -Symbol, um die Alarmanlage für Ihr Benzin-Kinderquad manuell zu starten.  
Nach manueller Aktivierung der Alarmanlage deaktivieren Sie sie durch Drücken des Knopfes mit dem -Symbol

# 7. PROBLEMBEHANDLUNG

Problem	Ursache	Lösung
Der Motor startet nicht.	<ul style="list-style-type: none"><li>a. Das Benzin wurde mit Wasser vermischt.</li><li>b. Die Zündkerze ist beschädigt oder verschmutzt.</li><li>c. Die Kabel haben keinen Kontakt zur Zündkerze.</li><li>d. Der Chokehebel ist nicht gezogen.</li></ul>	<ul style="list-style-type: none"><li>a. Wechseln Sie das Benzin aus.</li><li>b. Prüfen Sie die Zündfunken.</li><li>c. Prüfen Sie die Kabelverbindungen.</li><li>d. Ziehen Sie den Chokehebel an.</li></ul>
Der Motor startet, aber läuft nicht schnell genug.	Der Chokehebel wurde nicht zurückgestellt.	Stellen Sie den Chokehebel zurück.
Der Motor startet und geht wieder aus.	<ul style="list-style-type: none"><li>a. Der Luftfilter ist verstopft.</li><li>b. Der Chokehebel wurde nicht zurückgestellt.</li><li>c. Es ist kein Benzin im Tank.</li></ul>	<ul style="list-style-type: none"><li>a. Säubern Sie den Luftfilter.</li><li>b. Stellen Sie den Chokehebel zurück.</li><li>c. Füllen Sie Benzin ein.</li></ul>
Das Quad geht während der Fahrt aus.	<ul style="list-style-type: none"><li>a. Die Sicherung ist defekt.</li><li>b. Ein oder mehrere Kabel ist/sind defekt oder lose.</li></ul>	<ul style="list-style-type: none"><li>a. Erneuern Sie die Sicherung.</li><li>b. Prüfen Sie die Kabel und lassen Sie sie ggf. ersetzen.</li></ul>

## Weitere Fragen

Sollten Sie weitere Fragen haben, Informationen oder Hilfe benötigen, wenden Sie sich bitte an Ihren Händler.

# 8. WARTUNG

Untersuchen Sie Ihr Benzin-Kinderquad regelmäßig auf Verschleißerscheinungen und Mängel jeglicher Art. Überprüfen und reinigen Sie das Quad regelmäßig und ordnungsgemäß, um so dessen Qualität zu erhalten. Benutzen Sie dieses Fahrzeug nur, wenn es sich in einem einwandfreien Zustand befindet. Nehmen Sie keine Reparaturen selbständig vor - wenn Sie Mängel feststellen, lassen Sie diese sofort von einer Fachkraft beseitigen. Falls Sie sich in Ihrer Beurteilung hinsichtlich der Montage, Reinigung, Wartung oder Benutzung unsicher fühlen, kontaktieren Sie Ihren Händler, ebenso bei fehlendem Zubehör.

Ist die Anschlussleitung des Quads beschädigt, muss sie durch den Hersteller, den Kundendienst oder eine Elektrofachkraft ersetzt werden.

## Reinigung

Reinigen Sie das Quad bei Bedarf mit einem feuchten Tuch. Verwenden Sie keine Lösungsmittel oder aggressiven Reiniger. Reinigen Sie das Fahrzeug nicht mit hohem Wasserdruck, um Schäden am Fahrzeug zu vermeiden. Trocknen Sie das Quad gründlich ab. Testen Sie die Bremsen nach der Reinigung, da sich der Bremsweg vorübergehend verlängern kann. Schmieren Sie die Antriebskette anschließend mit Kettenspray.

## Bei Lagerungsbeginn

Reinigen Sie das Quad gründlich und schmieren Sie die Antriebskette. Entfernen Sie die Batterie und schrauben Sie zuerst den negativen, dann den positiven Pol ab. Lagern Sie die Batterie kühl, trocken und frostfrei. Schützen Sie Federungen mit Kunststoff und tragen Sie Rostschutzmittel auf gefährdete Metallteile wie Rahmen, Antriebskette und Schraubverbindungen auf. Decken Sie das Fahrzeug mit atmungsaktivem Material ab und bewahren Sie es an einem trockenen, unbeheizten Ort ohne direkte Sonneneinstrahlung oder Feuchtigkeit auf.

## Bei Lagerungsende

Entfernen Sie die Abdeckung und reinigen Sie das Fahrzeug. Laden Sie die Batterie bei Bedarf auf und bauen Sie sie ein, beginnend mit dem positiven Pol. Prüfen Sie das Quad, schmieren Sie die Antriebskette und testen Sie alle Funktionen vor der ersten Fahrt. Fahren Sie es zunächst langsam in sicherem, nicht öffentlichem Gelände, bevor Sie es regulär nutzen.

Die folgende Tabelle gibt einen Überblick über die empfohlenen Wartungsintervalle:

Bauteil	Erste Woche der Nutzung	1x im Monat	Jährlich
Luftfilter	R	R	A
Zündkerze		I	A
Vergaser	I & R	I	
Antriebskette	I	I	A
Bremsbacken		I	I
Schrauben & Muttern	I	I	
Reifen	I	I	I
Lenksystem	I		I
Federung		I	I

I = Inspektion, Reinigung, Einstellung, Schmierung oder ggf. Erneuerung  
R = Reinigung  
S = Schmierung  
A = Austausch

### Hinweis:

Bitte wechseln Sie außerdem das Motoröl nach den ersten 2 Betriebsstunden und während der darauffolgenden Nutzung alle 10 Betriebsstunden aus.

# 8. WARTUNG

## (FORTSETZUNG)

### Reifen

Die Reifen des Kinderquads sind luftgefüllt und sorgen für optimale Fahrstabilität und Traktion auf verschiedenem Gelände. Überprüfen Sie regelmäßig den Luftdruck und passen Sie ihn bei Bedarf an – den optimalen Wert (in psi) finden Sie auf dem Reifen. Unsachgemäßer Luftdruck kann die Fahreigenschaften negativ beeinflussen: Zu niedriger Druck kann den Reifen beschädigen oder die Abnutzung beschleunigen, während zu hoher Druck die Haftung und Stabilität verringern kann.

Die Reifen sollten stets in einwandfreiem Zustand sein. Übermäßig abgenutzte Reifen mindern Traktion und Sicherheit. Prüfen Sie regelmäßig die Profiltiefe – sie sollte mindestens 2 mm betragen. Fahren Sie nicht mit beschädigten oder stark abgenutzten Reifen. Versuchen Sie auch nicht, beschädigte Reifen selbst zu reparieren, da dies die Stabilität des Quads beeinträchtigen kann. Bei Schäden oder ungewöhnlicher Abnutzung lassen Sie die Reifen von Fachpersonal austauschen. Regelmäßige Kontrolle und Pflege erhöhen die Sicherheit und Lebensdauer des Quads.

### Einstellbare Federbeine

Die Federbeine sollten regelmäßig überprüft und gewartet werden, um eine optimale Leistung und Sicherheit zu gewährleisten. Kontrollieren Sie die Federbeine auf Verschleiß, Beschädigungen oder Undichtigkeiten. Falls Schäden sichtbar sind, lassen Sie diese umgehend von einer Fachkraft beheben.

Zur Anpassung der Federung nutzen Sie den Einstellmechanismus, der über einen Einstellring erfolgt. Dieser kann mit einem Hakenschlüssel oder einem geeigneten Werkzeug gedreht werden. Drehen Sie den Ring nach oben, um die Federung härter zu machen oder nach unten, um sie weicher einzustellen. Nach der Anpassung testen Sie die Federung auf einer kurzen Strecke und nehmen bei Bedarf weitere Feineinstellungen vor.

Reinigen Sie die Federbeine regelmäßig von Schmutz und Schlamm, um die Mechanik nicht zu beeinträchtigen. Vermeiden Sie die Reinigung per Wasserdruck in diesem Bereich, da er Dichtungen beschädigen könnte. Schmieren Sie bewegliche Teile bei Bedarf und nach jeder Reinigung mit einem geeigneten Schmiermittel.

### Kette

Die Kette muss korrekt gespannt sein. Eine falsche Spannung beeinträchtigt die Leistung und erhöht den Verschleiß. Überprüfen und justieren Sie regelmäßig die Kettenspannung. Sie sollte mit leichtem Widerstand durchgezogen werden können. Reinigen Sie die Kette regelmäßig, besonders nach Geländefahrten, mit einem weichen Tuch oder einer Bürste. Schmieren Sie sie mit geeignetem Kettenöl und entfernen Sie überschüssiges Öl, um Schmutzsammlungen zu vermeiden. Kontrollieren Sie die Kette auf Abnutzung oder Schäden. Tauschen Sie sie bei Dehnung oder defekten Gliedern aus. Überprüfen Sie, ob die Schutzabdeckung sicher befestigt und unbeschädigt ist. Eine defekte Abdeckung erhöht das Verletzungsrisiko.

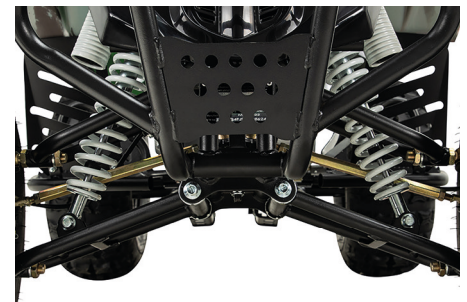

Federbeine vorne



Federbein hinten



# 9. ENTSORGUNG

Achtung: Dieses Gerät darf am Ende seiner Lebensdauer nicht über den normalen Haushaltsmüll entsorgt werden, sondern muss an einem Sammelpunkt für das Recycling von elektrischen und elektronischen Geräten abgegeben werden. Nähere Informationen erhalten Sie bei der zuständigen Entsorgungsstelle Ihrer Gemeindeverwaltung. Die Werkstoffe sind gemäß ihrer Kennzeichnung wiederverwertbar. Mit der Wiederverwendung, der stofflichen Verwertung oder anderen Formen der Verwertung von Altgeräten leisten Sie einen wichtigen Beitrag zum Schutz der Umwelt.



## Europäische Entsorgungsrichtlinie 2012/19/EU

Entsorgen Sie Ihr Fahrzeug **in keinem Fall** über den normalen Hausmüll. Entsorgen Sie das Gerät ausschließlich über einen kommunalen oder zugelassenen Entsorgungsbetrieb. Beachten Sie hierbei die aktuell geltenden Vorschriften. Erkundigen Sie sich im Zweifelsfall bei Ihrer Stadt- bzw. Gemeindeverwaltung nach einer sach- und umweltgerechten Entsorgungsmöglichkeit.



## Batterien/Akkus

Batterien/Akkus können Giftstoffe enthalten, die der Gesundheit und der Umwelt schaden. Dieses Produkt enthält Batterien, die der Europäischen Richtlinie 2006/66/EG unterliegen und **in keinem Fall** mit dem normalen Hausmüll entsorgt werden dürfen. Entsorgen Sie Batterien/Akkus unbedingt entsprechend den geltenden gesetzlichen Bestimmungen. Entfernen Sie vor der Entsorgung dieses Geräts alle Batterien/Akkus und geben Sie diese an einer Annahmestelle für das Recycling von Batterien oder elektrischen und elektronischen Geräten ab.



## Recycling

Ihr neues Gerät wurde auf dem Weg zu Ihnen durch die Verpackung geschützt. Verpackungsmaterialien können dem Rohstoffkreislauf wieder zugeführt werden. Bitte helfen Sie mit und entsorgen Sie die Verpackung umweltgerecht. Über aktuelle Entsorgungswege informieren Sie sich bei Ihrem Händler oder über Ihre kommunale Entsorgungseinrichtung.

# 10. TECHNISCHE DATEN



Produktmaße (L x B x H)	155 cm x 93 cm x 102 cm
Produktgewicht	107 kg
Max. Zuladung	82 kg
Sicherheit	Motor-Aus-Schalter am Lenker, Not-Aus-Leine (am Lenker oder unterhalb des hinteren Gepäckträgers)
Alter	Ab 8 Jahren
Fahrzeugart	Midiquad
Antrieb	Benzinmotor
Kraftstoff	E5 oder Super Bleifrei
Tankinhalt	2,33 l
Motorart	Benzin
Motor	4-Takt 125 ccm 7 kW
Getriebe	Halbautomatik mit 3x Vor- und 1x Rückwärtsgang
Zündung	Elektronisch, wartungsfrei
Bremsen	Scheibenbremse hinten, Trommelbremsen vorne
Achsabstand	950 mm
Bodenfreiheit	150 mm
Sitzhöhe	710 mm
Start	Zündschloss mit Elektrostarter
Geschwindigkeit	Bis zu 50 km/h (je nach Einstellung des Motors)
Reifen	Vorne: 19x7-8, hinten: 18x9.5-8

Technische Änderungen ohne vorherige Ankündigung und Irrtum vorbehalten.

# 11. KONFORMITÄT

Mit dem CE-Zeichen erklärt der Inverkehrbringer, dass das Produkt die grundlegenden Anforderungen und Richtlinien der europäischen Bestimmungen erfüllt.

# Miweba GmbH

 Gewerbepark 20  
96149 Breitengüßbach  
 09544 9879080  
 [info@miweba.de](mailto:info@miweba.de)

 **MIWEBA.DE**  
 [/miwebagmbh](https://www.facebook.com/miwebagmbh)  [/miwebaTV](https://www.youtube.com/miwebaTV)  [/miweba.de](https://www.instagram.com/miweba.de)